

Models, Modèles, Modelos

SP-330
SP-500

**WARRANTY & SERVICE
PARTS SHEETS**

**FEUILLET DE GARANTIE ET
PIÈCES DE SERVICE**

**HOJA DE GARANTÍA Y PIEZAS
DE REPUESTO**

- Pour français voir page 2
- Para ver el castellano vea la paginá 3

⚠ WARNING!

Read this manual carefully before using this pump. Failure to understand and follow the contents of this manual may result in electrical shock, fire and/or serious personal injury.

⚠ AVERTISSEMENT!

Lisez ce manuel soigneusement avant d'utiliser cette pompe. Ne pas comprendre et ne pas suivre les contenus de ce manuel peut avoir pour résultat un choc électrique, de feux et/ou de blessures personnelles graves.

⚠ ¡ADVERTENCIA!

Lea este manual con cuidado antes de usar esta bomba. El no entender y no seguir el contenido de este manual puede dar como resultado un choque eléctrico, incendios y/o lesiones graves.

Submersible Sump Pumps

Pompes de puisard submersible

Bombas sumergible para sumidero



RIDGID[®]

Table of Contents

Specifications	1
Construction Chart	1
Performance Chart	1
Performance Curve	1
Recording Form for Pump Serial Number	1
Contact Information	4
Exploded View	4
Replacement Part List	5
Warranty	Back Cover

Table des matières

Spécifications	2
Tableau de construction	2
Tableau de performance	2
Courbe de performance	2
Formulaire d'enregistrement du numéro de série de la pompe	2
Coordonnées	4
Vue éclatée	4
Pièces de rechange	5
Garantie	Couverture arrière

Índice

Especificaciones	3
Tabla de construcción	3
Tabla de rendimiento	3
Curva de rendimiento	3
Formulario de registro para el número de serie de la bomba	3
Información de contacto	4
Diagrama esquemático	4
Piezas de repuesto	5
Garantía	Contraportada

Please read and save these instructions. This manual contains important Safety Warnings and Operating Instructions. You will need to refer to it before attempting any installation or maintenance. Always keep this manual with the unit so that it will be easily accessible. Failure to read and follow these warnings and instructions could result in property damage, serious injury or death.

SPECIFICATIONS	
POWER SUPPLY REQUIREMENTS	120 V, 60 Hz
MOTOR	Single Phase, Dielectric Oil Filled
HORSEPOWER / AMP RATINGS	1/2 HP / 3.8 A (SP-500) 1/3 HP / 3.65 A (SP-330)
LIQUID TEMPERATURE RANGE	40° F to 120° F
CIRCUIT REQUIREMENTS	15 A (minimum)
DIMENSIONS	11-1/2 in. high x 9-3/4 in. base
ON LEVEL (FACTORY SET)	Approximately 8 in.
OFF LEVEL (FACTORY SET)	Approximately 4 in.

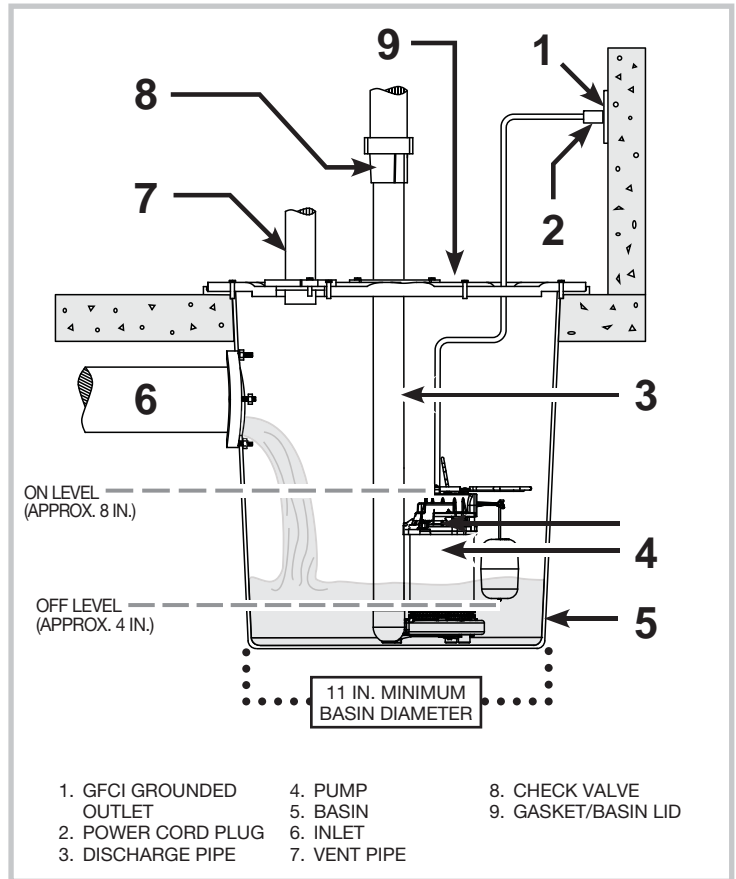

CONSTRUCTION	
MOTOR HOUSING	Stainless Steel
VOLUTE	Cast Iron
IMPELLER	Cast Iron
SHAFT	Steel
DISCHARGE	1-1/2 in. NPT

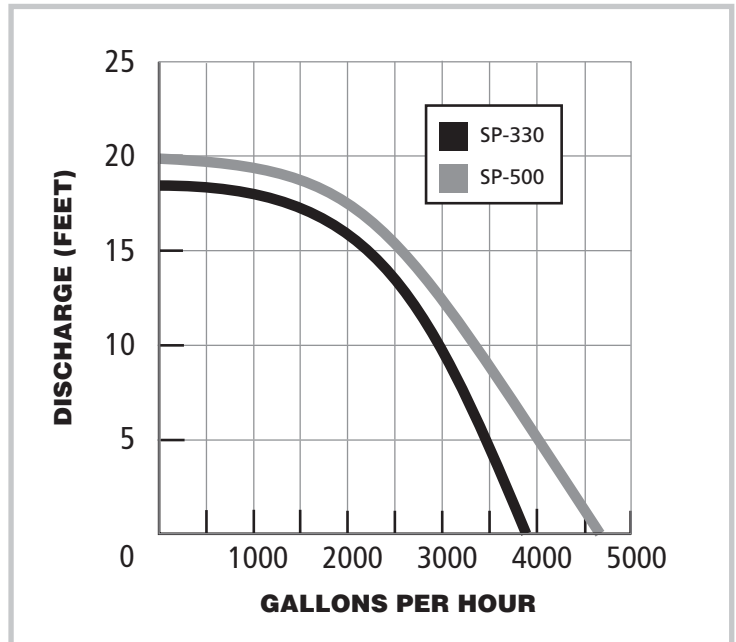

PERFORMANCE						
Model	HP	Discharge Head	0 ft	5 ft	10 ft	15 ft
SP-500	1/2	Gal / Hr	4860	4020	3720	2640
SP-330	1/3	Gal / Hr	3800	3450	3000	2100

SP-330 and SP-500 Submersible Sump Pumps

Record Serial Number From Product Decal Below

Serial No.	
------------	--

Veillez lire et conserver ces instructions. Ce manuel contient des instructions d'utilisation et des avertissements de sécurité importants. Il faudra s'y reporter avant toute installation ou tout entretien. Toujours conserver ce manuel avec l'appareil pour qu'il soit facilement accessible. Ne pas lire et suivre ces avertissements et ces instructions pourrait mener à des dommages à la propriété, à de graves blessures ou à la mort.

SPÉCIFICATIONS

EXIGENCES D'ALIMENTATION DE COURANT	120 V, 60 Hz
MOTEUR	Monophasé, rempli d'huile diélectrique
HORSEPOWER / VALEURS EN AMPÈRES	1/2 HP / 3.8 A (SP-500) 1/3 HP / 3.65 A (SP-330)
GAMME DE TEMPÉRATURE DU LIQUIDE	4,4 à 48,9 °C (40° à 120 °F)
EXIGENCES DE CIRCUIT	15 A (minimum)
DIMENSIONS	29,2 cm de haut x 24,8 cm de base (11 1/2 x 9 3/4 po)
NIVEAU DE COUPE (REGLÉ À L'USINE)	Environ 20,3 cm (8 po)
NIVEAU DE DÉCOUPE (REGLÉ À L'USINE)	Environ 10,2 cm (4 po)

CONSTRUCTION

BOITIER DU MOTEUR	Acier inoxydable
VOLUTE	Fonte
IMPULSEUR	Fonte
ARBRE	Acier
DÉCHARGE	3,8 cm (1 1/2 po) NPT

PERFORMANCE

Modèle	CH	Tête de décharge	0 m	1,5 m	3 m	4,5 m
SP-500	1/2	L / Hr	18.395	15.215	14.080	9.990
SP-330	1/3	L / Hr	14.830	13.050	11.355	7.940

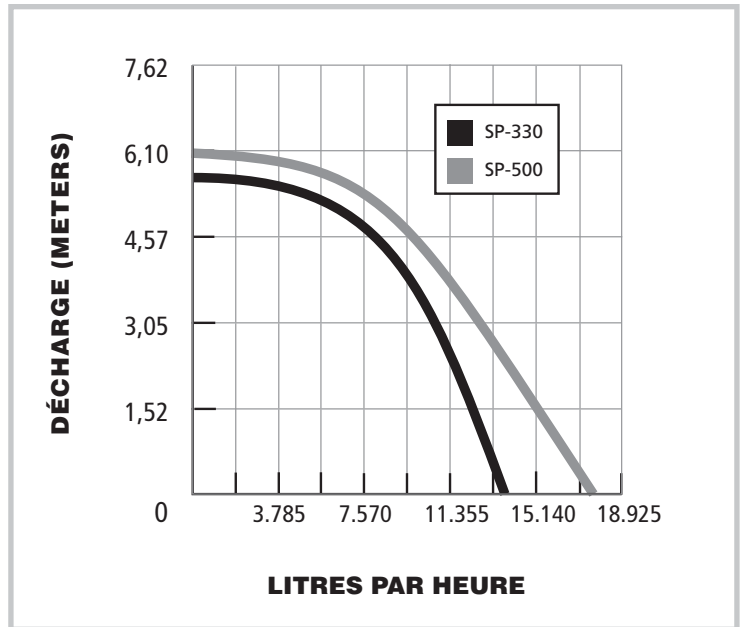
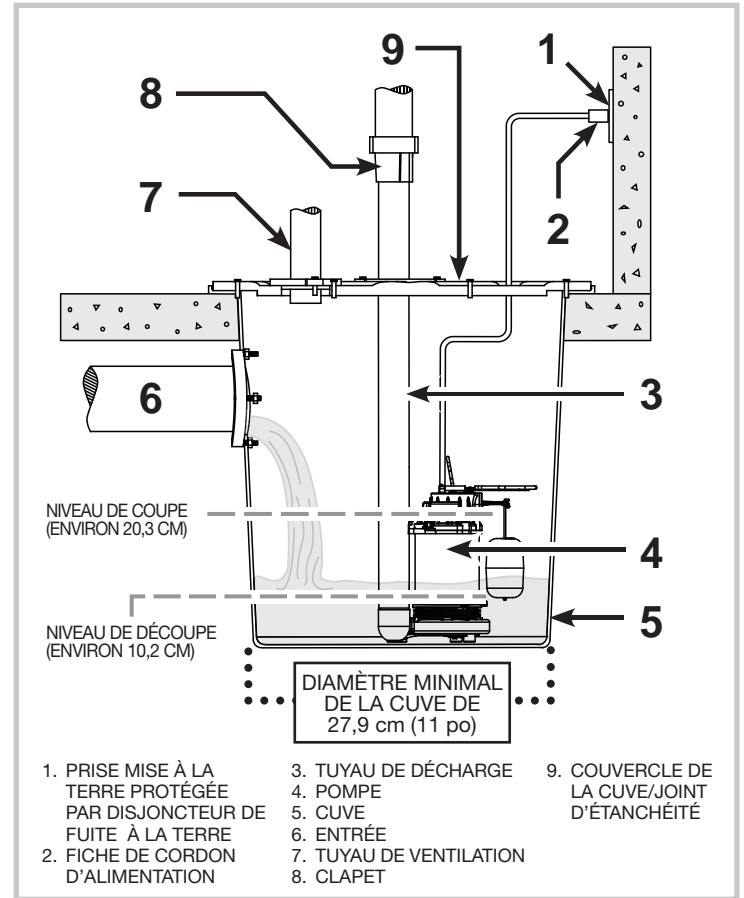

SP-330 et SP-500 Pompes de puisard submersible

Inscrire le numéro de série du décalque de produit plus bas

No. de série	
--------------	--

Sírvase leer y guardar estas instrucciones. Este manual contiene Advertencias de seguridad e Instrucciones de funcionamiento. Deberá consultar el mismo antes de realizar cualquier instalación o mantenimiento. Siempre mantenga este manual con la unidad de forma de acceder al mismo fácilmente. No leer ni respetar estas advertencias e instrucciones podría dar como resultado daño a la propiedad, lesiones graves o la muerte.

ESPECIFICACIONES

REQUISITOS DE SUMINISTRO DE ENERGÍA	120 V, 60 Hz
MOTOR	Monofásico, lleno de aceite dieléctrico
CLASIFICACIONES DE CABALLOS DE FUERZA/ AMPERIOS	1/2 HP / 3.8 A (SP-500) 1/3 HP / 3.65 A (SP-330)
RANGO DE TEMP. DEL LIQUIDO	4,4 a 48,9 °C (40° a 120 °F)
REQUISITOS DEL CIRCUITO	15 A (minimum)
DIMENSIONES	29,2 cm (11-1/2 pulg.) de alto x 24,8 cm (9-3/4 pulg.) de base
NIVEL DE ACTIVACIÓN (CONFIGURACIÓN DE FÁBRICA)	Aproximadamente 20,3 cm (8 pulg.)
NIVEL DE CORTE (CONFIGURACIÓN DE FÁBRICA)	Aproximadamente 10,2 cm (4 pulg.)

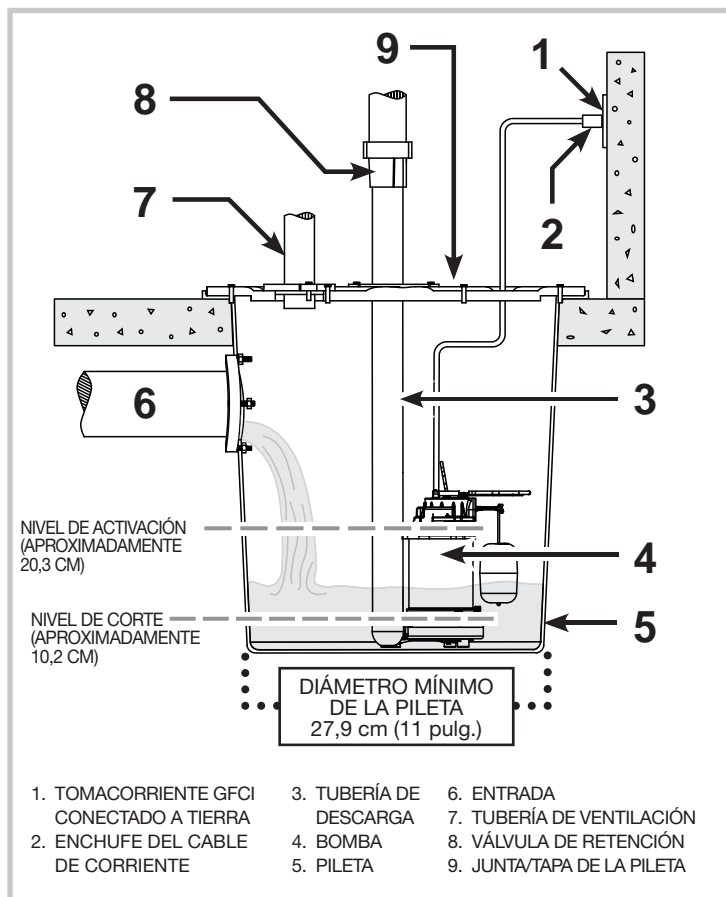

CONSTRUCCIÓN

CUBIERTA DEL MOTOR	Acero inoxidable
VOLUTE	Hierro fundido
IMPULSOR	Hierro fundido
EJE	Acero
DESCARGA	3,8 cm (1-1/2 pulg.) NPT

RENDIMIENTO

Modelo	HP	Cabeza de descarga	0 m	1,5 m	3 m	4,5 m
SP-500	1/2	L / Hr	18.395	15.215	14.080	9.990
SP-330	1/3	L / Hr	14.830	13.050	11.355	7.940

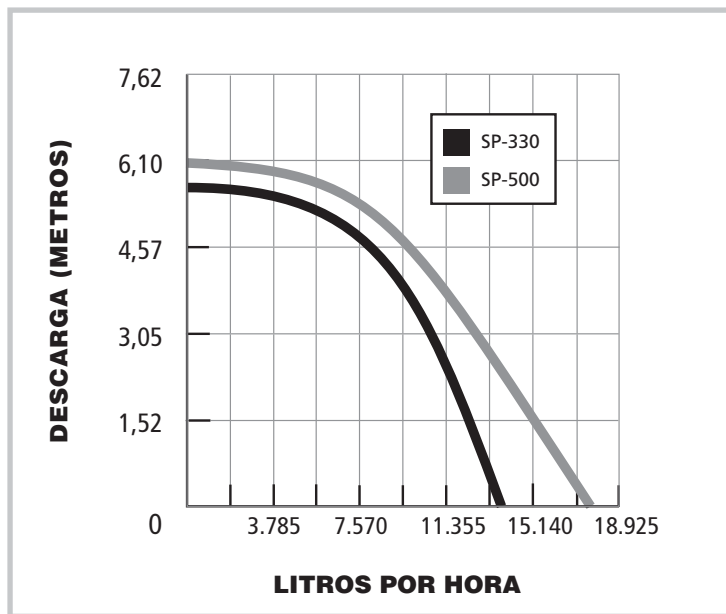

SP-330 y SP-500 Bombas sumergible para sumidero

Anote el número de serie de la etiqueta adhesiva del producto, a continuación

No. de serie	
--------------	--

If you have any questions regarding the service or repair of this pump, call or write to:

RIDGID Water Systems
Attn: Customer Service Department
101 Production Drive
Harrison, Ohio 45030

csridgid@waynewatersystems.com

For name and address of your nearest Independent Authorized Service Center, contact the Ridge Tool Company at <http://www.RIDGID.com>

For Customer Service, call 1-877-9RIDGID.

Si vous avez des questions au sujet du service ou des réparations de cet pompe, appelez ou écrivez à:

RIDGID Water Systems
Attn: Customer Service Department
101 Production Drive
Harrison, Ohio 45030

csridgid@waynewatersystems.com

Pour le nom et l'adresse de votre centre de service autorisé indépendant le plus près, contactez la Ridge Tool Company au <http://www.RIDGID.com>

Pour le service au client, appeler le 1-877-9RIDGID.

Si usted tiene alguna pregunta respecto al servicio o reparación de esta bomba, llame o escriba a:

RIDGID Water Systems
Attn: Customer Service Department
101 Production Drive
Harrison, Ohio 45030

csridgid@waynewatersystems.com

Si desea conocer el nombre y la dirección del Centro Autorizado de Servicio independiente más cercano a su domicilio, comuníquese con Ridge Tool Company llamando al visite nuestra página de Internet en: <http://www.RIDGID.com>

Para servicio al cliente, llame al 1-877-9RIDGID.

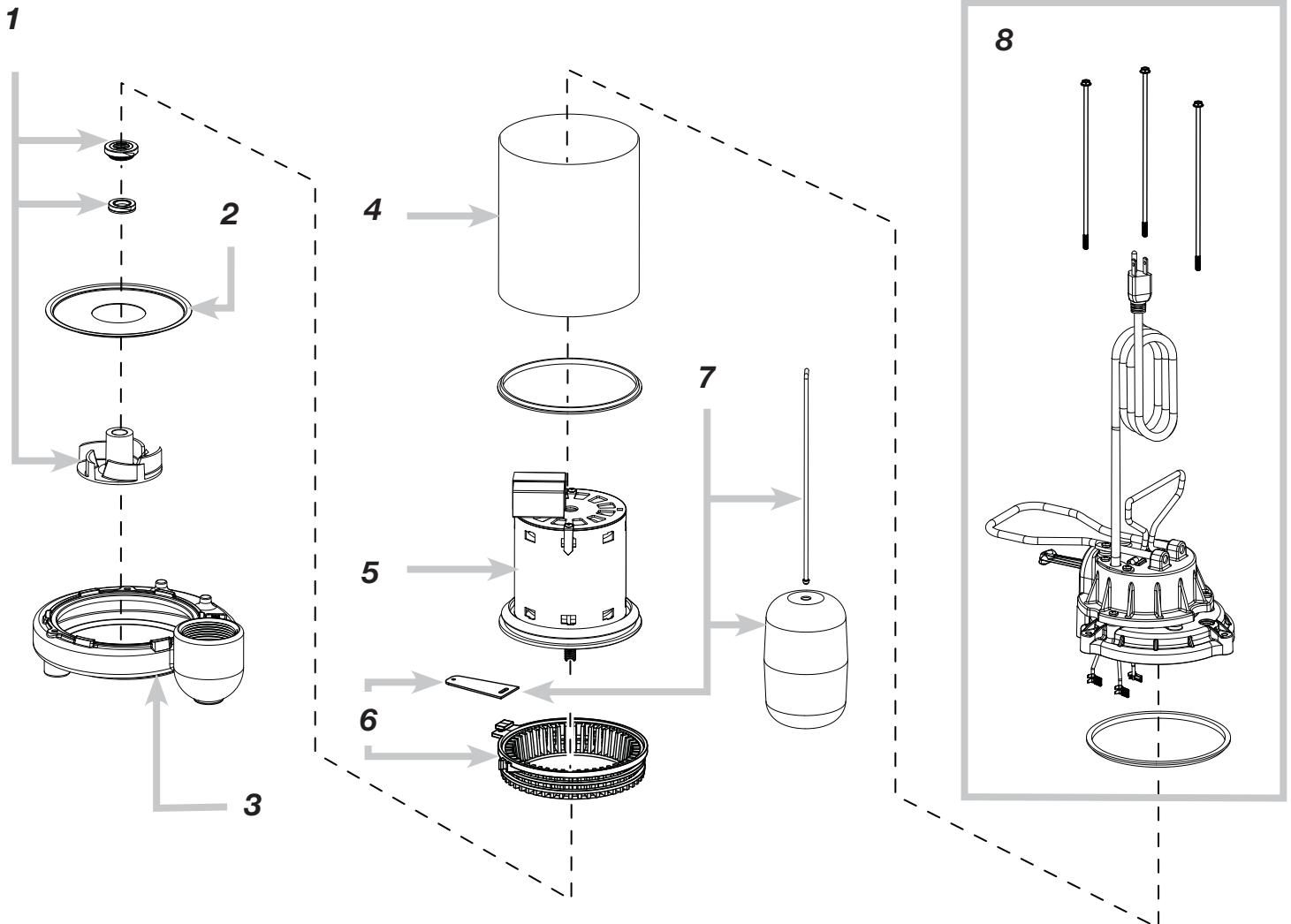

		Models, Modèles, Modelos	
		SP-330	SP-500
		RIDGID CAT No. Número de catalogue RIDGID Número de catálogo de RIDGID	RIDGID CAT No. Número de catalogue RIDGID Número de catálogo de RIDGID
Ref. No. N° de ref. No. de réf.	Description Description Descripción	85942	85937
		Cat. No. N° de cat. No. de cat.	Cat. No. N° de cat. No. de cat.
1	Impeller Kit Trousse d'impulseur Juego del impulsor	37933	37933
2	Impeller Plate Kit Trousse d'plaque d'impulseur Juego del placa del impulsor	37928	37928
3	Volute Kit Nécessaire de volute Juego de la voluta	37938	37938
4	Motor Housing Kit Trousse de boîtier du moteur Juego de la cubierta del motor	40588	40573
5	Motor and Seal Kit Trousse de joint et de moteur Juego del sello y del motor	40583	40578
6	Screen Kit (float guide included) Trousse de tamis (guide de flotteur inclus) Juego de rejilla (se incluyen guías de flotación)	37978	37978
7	Float Switch Kit (float guide included) Trousse d'Interrupteur flotteur (guide de flotteur inclus) Juego del Interruptor del flotador (se incluyen guías de flotación)	88557	88557
8	Top Cover Kit Trousse de couvercle supérieur Juego de cubierta superior	88562	88562



RIDGID Water Pump Limited Three Year Warranty

This product is manufactured by WAYNE Water Systems. The trademark is licensed from Ridge Tool Company. All warranty communications should be directed to RIDGID customer service at 1-877-9RIDGID.

What is Covered under the Limited Three Year Warranty

RIDGID water pumps are warranted to be free of material and workmanship defects for the three-year period from the date of purchase. This warranty is specific to this water pump and for the original owner and may not be transferred. Warranties from other RIDGID products may vary.

How to Obtain Service

To obtain service for this RIDGID water pump you must return it, freight prepaid, to a service center authorized to repair RIDGID water pumps. You may obtain the location of the service center nearest you by calling (toll free) 1-877-9RIDGID or by logging on to the RIDGID website at www.RIDGID.com. When requesting warranty service, you must present the proof of purchase documentation, which includes the date of purchase. During the term of this Limited Warranty the authorized service center will repair any faulty workmanship and either repair or replace any defective part, at WAYNE Water Systems option at no charge to the original owner.

What is Not Covered

This warranty does not cover normal wear and tear or any malfunction, failure, or defect resulting from accident, misuse, abuse, neglect, alteration, improper installation or maintenance, modification, repair by other than a service center authorized to repair RIDGID brand water pumps or failure to operate in accordance with RIDGID water pump written instructions. WAYNE WATER SYSTEMS MAKES NO OTHER EXPRESS WARRANTIES, REPRESENTATIONS, OR PROMISES AS TO THE QUALITY OR PERFORMANCE OF ITS WATER PUMPS OTHER THAN THOSE SPECIFICALLY STATED IN THIS LIMITED WARRANTY. RIDGE TOOL COMPANY MAKES NO WARRANTIES OR REPRESENTATIONS, EXPRESS OR IMPLIED, INCLUDING AS NOTED BELOW.

Additional Limitations

TO THE EXTENT PERMITTED BY APPLICABLE LAW, ALL IMPLIED WARRANTIES, INCLUDING WARRANTIES OF MERCHANTABILITY OR FITNESS FOR A PARTICULAR PURPOSE, ARE DISCLAIMED. ANY IMPLIED WARRANTIES, INCLUDING WARRANTIES OF MERCHANTABILITY OR FITNESS FOR A PARTICULAR PURPOSE, THAT CANNOT BE DISCLAIMED UNDER STATE LAW ARE LIMITED TO THREE YEARS FROM THE DATE OF PURCHASE. WAYNE Water Systems is not responsible for direct, indirect, incidental, special or consequential damages. Some states do not allow limitations on how long an implied warranty lasts and/or do not allow the exclusion or limitation of incidental or consequential damages, so the above limitations may not apply to you. This warranty gives you specific legal rights, and you may also have other rights, which vary, from state to state, province to province, or country to country.

Questions or Comments

Call 1-877-9RIDGID

www.RIDGID.com

Please have your model and serial number on hand when calling.

Garantie limitée de trois ans de pompe à eau RIDGID

Ce produit est fabriqué par WAYNE Water Systems. La marque de commerce est sous licence de la société Ridge Tool. Toutes les communications sous la garantie doivent être acheminées au service à la clientèle RIDGID au 1-877-9RIDGID.

Ce qui est couvert sous la garantie limitée de trois ans

Les pompes à eau RIDGID sont garanties libres de défauts de matériaux et de fabrications pour la période de trois ans à partir de la date d'achat. Cette garantie est offerte pour cette pompe à eau et à l'acheteur original et ne peut pas être transférée. Les garanties d'autres produits RIDGID peuvent varier.

Comment obtenir le service

Pour obtenir le service pour cette pompe à eau, vous devez le retourner, frais de transport prépayés, à un centre de service autorisé pour effectuer les réparations de pompes à eau RIDGID. Vous pouvez obtenir l'information sur le centre de service le plus près de vous en appelant le (numéro sans frais) 1-877-9RIDGID ou en visitant le site Web de RIDGID à www.RIDGID.com. Pour toute demande de service sous garantie, vous devez présenter la documentation de preuve d'achat qui inclut la date d'achat. Pendant la durée de la garantie limitée, le centre de service autorisé réparera tout problème de main d'œuvre et réparera ou remplacera toute pièce défectueuse, à la discrétion de WAYNE Water Systems sans frais pour le propriétaire original.

Ce qui n'est pas couvert

Cette garantie ne couvre pas l'usure normale ou toute défaillance, mauvais fonctionnement ou défaut suite à un accident, une mauvaise utilisation, un abus, de la négligence, des altérations, une installation ou une maintenance inappropriée, des modifications ou des réparations par tout autre qu'un centre de service autorisé à réparer les pompes à eau de marque RIDGID ou ne pas utiliser conformément aux instructions écrites de la pompe à eau RIDGID. WAYNE WATER SYSTEMS N'OFFRE AUCUNE GARANTIE EXPRESSE, DÉCLARATION OU PROMESSE QUANT À LA QUALITÉ OU LA PERFORMANCE DE SES POMPES À EAU AUTRES QUE CELLES INDIQUÉES SPÉCIFIQUEMENT DANS CETTE GARANTIE LIMITÉE. LA SOCIÉTÉ RIDGE TOOL N'OFFRE AUCUNE GARANTIE OU DÉCLARATION, EXPRESSE OU IMPLICITE Y COMPRIS CE QUI EST INDIQUÉ PLUS BAS.

Limites supplémentaires

DANS LA MESURE PERMISE PAR LA LOI APPLICABLE, TOUTES LES GARANTIES IMPLICITES, Y COMPRIS LES GARANTIES DE COMMERCIALITÉ ET D'ADAPTATION À UN USAGE PARTICULIER, SONT RÉFUTÉES. TOUTES LES GARANTIES IMPLICITES, Y COMPRIS LES GARANTIES DE COMMERCIALITÉ OU D'ADAPTATION À UN USAGE PARTICULIER, QUI NE PEUVENT PAS ÊTRE RÉFUTÉES SOUS LA LOI DE L'ÉTAT SONT LIMITÉES À TROIS ANS À PARTIR DE LA DATE D'ACHAT. WAYNE Water Systems n'est pas responsable des dommages directs, indirects, accidentels, spéciaux ou consécutifs. Certains états ou certaines provinces n'autorisent pas de limitations de durée pour les garanties implicites, ni l'exclusion ni la limitation des dommages fortuits ou indirects. Les limitations précédentes peuvent donc ne pas s'appliquer. Cette garantie vous donne des droits précis et vous pouvez aussi avoir d'autres droits qui peuvent varier d'un état à l'autre, d'une province à l'autre ou d'un pays à l'autre.

Questions ou commentaires

Appeler le 1-877-9RIDGID

www.RIDGID.com

En appelant, veuillez avoir à portée de la main votre numéro de modèle et votre numéro de série.

Garantía limitada por tres años de la bomba de agua RIDGID

Este producto es fabricado por WAYNE Water Systems. La marca comercial está registrada con licencia de Ridge Tool Company. Todas las comunicaciones referentes a la garantía deben dirigirse al servicio de atención al cliente de RIDGID al 1-877-9RIDGID.

Qué está cubierto bajo la garantía limitada de tres años

Se garantiza que las bombas de agua RIDGID están libres de defectos materiales y de mano de obra durante un período de tres años a partir de la fecha de compra. Esta garantía es específica para esta bomba de agua y para el comprador original y no puede ser transferida. Las garantías de otros productos RIDGID pueden variar.

Cómo obtener servicio

Para obtener servicio para esta bomba de agua RIDGID debe enviarlo, con el flete pagado, a un centro de servicio autorizado para la reparación de bombas de agua RIDGID. Puede obtener la ubicación del centro de servicio más próximo llamando por el número de llamada gratuita 1-877-9RIDGID o conectándose al sitio web de RIDGID en www.RIDGID.com. Cuando solicite un servicio cubierto por la garantía, debe presentar documentación de prueba de compra, que incluya la fecha de compra. Durante el período de esta Garantía limitada el centro de servicio autorizado reparará cualquier defecto de mano de obra y reparará o reemplazará cualquier pieza defectuosa, según lo decida WAYNE Water Systems sin cargo para el propietario original.

Qué no se cubre

Esta garantía no cubre el uso y desgaste normales ni ningún funcionamiento defectuoso, falla o defecto que surja como resultado del uso incorrecto por accidente, abuso, negligencia, alteración, instalación o mantenimiento inadecuados, modificación, reparación por una persona que no esté autorizada por el centro de servicio para reparar bombas de agua de la marca RIDGID o la incapacidad de funcionar de acuerdo con las instrucciones escritas de la bomba de agua RIDGID. WAYNE WATER SYSTEMS NO PROPORCIONA NINGUNA GARANTÍA, REPRESENTACIÓN NI PROMESA EXPRESA SOBRE LA CALIDAD O EL FUNCIONAMIENTO DE SUS BOMBAS DE AGUA EXCEPTO POR AQUELLAS QUE SE MENCIONAN ESPECÍFICAMENTE EN ESTA GARANTÍA LIMITADA. RIDGE TOOL COMPANY NO PROPORCIONA NINGUNA GARANTÍA NI REPRESENTACIÓN, EXPRESA O IMPLÍCITA, INCLUYENDO LAS QUE SE DETALLAN A CONTINUACIÓN.

Limitaciones adicionales

HASTA DONDE ESTÉ PERMITIDO POR LAS LEYES QUE SE APLICAN, SE NIEGA TODA RESPONSABILIDAD POR GARANTÍAS IMPLÍCITAS, INCLUYENDO LAS GARANTÍAS DE COMERCIABILIDAD O IDONEIDAD PARA USOS ESPECÍFICOS. LAS RESPONSABILIDADES DE CUALQUIER GARANTÍA IMPLÍCITA, INCLUYENDO LAS GARANTÍAS DE COMERCIABILIDAD O IDONEIDAD PARA USOS ESPECÍFICOS, QUE NO PUEDAN SER DENEGADAS DE ACUERDO A LAS LEYES ESTATALES ESTARÁN LIMITADAS A TRES AÑOS A PARTIR DE LA FECHA DE COMPRA. WAYNE Water Systems no es responsable por daños directos, indirectos, incidentales, especiales o consecuentes. Algunos estados no permiten limitaciones sobre la duración de las garantías implícitas y/o no permiten la exclusión ni la limitación de daños incidentales o consecuentes, por lo tanto es posible que las limitaciones anteriores no se apliquen en su caso. Esta garantía le proporciona derechos legales específicos, y también puede tener otros derechos que varían de un estado a otro o de una provincia a otra o de un país a otro.

Preguntas o comentarios

Llame al 1-877-9RIDGID

www.RIDGID.com

Recuerde tener a mano el número de modelo y el número de serie cuando llame.

