

K-750 Drain Cleaning Machine



Table of Contents

Recording Form for Machine Serial Number	1
Safety Symbols	2
Power Tool Safety Warnings	
Work Area Safety	2
Electrical Safety	2
Personal Safety	3
Tool Use and Care	3
Service	3
Specific Safety Information	
Drain Cleaner Safety	3
RIDGID® Contact Information	4
Description, Specifications and Standard Equipment	
Description	4
Specifications	5
Standard Equipment	5
Machine Assembly	6
Connecting/Disconnecting 5/8" and 3/4" Drum Machine Cable Couplings	7
Pre-Operation Inspection	8
Machine and Work Area Set-Up	9
Operating Instructions	11
Operation	12
Feeding The Cable Into The Drain	12
Cleaning The Drain	13
Working The Blockage	14
Handling A Stuck Tool	14
Freeing A Stuck Tool	14
Retrieving The Cable	14
Using Machine With A Front Guide Hose	15
Adding Additional Cable	15
Drum Removal and Installation	15
Maintenance Instructions	17
Cleaning	17
Cables	17
AUTOFEED	17
Lubrication	17
Front Guide Hose	17
Accessories	18
Machine Storage	18
Service and Repair	18
Disposal	18
Troubleshooting	19
EC Declaration of Conformity	Inside Back Cover
Lifetime Warranty	Back Cover

*Original Instructions - English

Drain Cleaner

K-750 Drain Cleaning Machine



⚠ WARNING!

Read this Operator's Manual carefully before using this tool. Failure to understand and follow the contents of this manual may result in electrical shock, fire and/or serious personal injury.

K-750 Drain Cleaning Machine

Record Serial Number below and retain product serial number which is located on nameplate.

Serial
No.

--	--

Safety Symbols

In this operator's manual and on the product, safety symbols and signal words are used to communicate important safety information. This section is provided to improve understanding of these signal words and symbols.

 This is the safety alert symbol. It is used to alert you to potential personal injury hazards. Obey all safety messages that follow this symbol to avoid possible injury or death.

 **DANGER** DANGER indicates a hazardous situation which, if not avoided, will result in death or serious injury.

 **WARNING** WARNING indicates a hazardous situation which, if not avoided, could result in death or serious injury.

 **CAUTION** CAUTION indicates a hazardous situation which, if not avoided, could result in minor or moderate injury.

 **NOTICE** NOTICE indicates information that relates to the protection of property.

 This symbol means read the operator's manual carefully before using the equipment to reduce the risk of injury. The operator's manual contains important information on the safe and proper operation of the equipment.

 This symbol indicates the risk of hands, fingers or other body parts being caught, wrapped or crushed in the drain cleaning cable.

 This symbol means always wear safety glasses with side shields or goggles when handling or using this equipment to reduce the risk of eye injury.

 This symbol indicates a risk of electrical shock.

 This symbol indicates the risk of entanglement in a belt and pulley.

General Power Tool Safety Warnings*

WARNING

Read all safety warnings, instructions, illustrations and specifications provided with this power tool. Failure to follow all instructions listed below may result in electric shock, fire, and/or serious injury.

SAVE ALL WARNINGS AND INSTRUCTIONS FOR FUTURE REFERENCE!

The term "power tool" in the warnings refers to your mains-operated (corded) power tool or battery-operated (cordless) power tool.

Work Area Safety

- **Keep work area clean and well lit.** Cluttered or dark areas invite accidents.
- **Do not operate power tools in explosive atmospheres, such as in the presence of flammable liquids, gases, or dust.** Power tools create sparks which may ignite the dust or fumes.
- **Keep children and by-standers away while operating a power tool.** Distractions can cause you to lose control.

Electrical Safety

- **Power tool plugs must match the outlet. Never modify the plug in any way. Do not use any adapter plugs with earthed (grounded) power tools.** Unmodified plugs and matching outlets will reduce risk of electric shock.
- **Avoid body contact with earthed or grounded surfaces such as pipes, radiators, ranges and refrigerators.** There is an increased risk of electrical shock if your body is earthed or grounded.
- **Do not expose power tools to rain or wet conditions.** Water entering a power tool will increase the risk of electrical shock.
- **Do not abuse the cord. Never use the cord for carrying, pulling or unplugging the power tool. Keep cord away from heat, oil, sharp edges or moving parts.** Damaged or entangled cords increase the risk of electric shock.
- **When operating a power tool outdoors, use an extension cord suitable for outdoor use.** Use of a cord suitable for outdoor use reduces the risk of electric shock.
- **If operating a power tool in a damp location is unavoidable, use a ground fault circuit interrupter (GFCI) protected supply.** Use of a GFCI reduces the risk of electric shock.

* The text used in the General Power Tool Safety Warnings section of this manual is verbatim, as required, from the applicable UL/CSA/EN 62841-1 standard. This section contains general safety practices for many different types of power tools. Not every precaution applies to every tool, and some do not apply to this tool.

Personal Safety

- **Stay alert, watch what you are doing and use common sense when operating a power tool. Do not use a power tool while you are tired or under the influence of drugs, alcohol, or medication.** A moment of inattention while operating power tools may result in serious personal injury.
- **Use personal protective equipment. Always wear eye protection.** Protective equipment such as dust mask, non-skid safety shoes, hard hat, or hearing protection used for appropriate conditions will reduce personal injuries.
- **Prevent unintentional starting. Ensure the switch is in the OFF position before connecting to power source and/or battery pack, picking up or carrying the tool.** Carrying power tools with your finger on the switch or energizing power tools that have the switch ON invites accidents.
- **Remove any adjusting key or wrench before turning the power tool ON.** A wrench or a key left attached to a rotating part of the power tool may result in personal injury.
- **Do not overreach. Keep proper footing and balance at all times.** This enables better control of the power tool in unexpected situations.
- **Dress properly. Do not wear loose clothing or jewelry. Keep your hair, and clothing away from moving parts.** Loose clothes, jewelry, or long hair can be caught in moving parts.
- **If devices are provided for the connection of dust extraction and collection facilities, ensure these are connected and properly used.** Use of dust collection can reduce dust-related hazards.
- **Do not let familiarity gained from frequent use of tools allow you to become complacent and ignore tool safety principles.** A careless action can cause severe injury within a fraction of a second.

Power Tool Use and Care

- **Do not force power tool. Use the correct power tool for your application.** The correct power tool will do the job better and safer at the rate for which it is designed.
- **Do not use power tool if the switch does not turn it ON and OFF.** Any power tool that cannot be controlled with the switch is dangerous and must be repaired.
- **Disconnect the plug from the power source and/or remove the battery pack, if detachable, from the power tool before making any adjustments, changing accessories, or storing power tools.** Such preventive safety measures reduce the risk of starting the power tool accidentally.

- **Store idle power tools out of the reach of children and do not allow persons unfamiliar with the power tool or these instructions to operate the tool.** Power tools are dangerous in the hands of untrained users.
- **Maintain power tools and accessories. Check for misalignment or binding of moving parts, breakage of parts and any other condition that may affect the power tool's operation. If damaged, have the power tool repaired before use.** Many accidents are caused by poorly maintained power tools.
- **Keep cutting tools sharp and clean.** Properly maintained cutting tools with sharp cutting edges are less likely to bind and are easier to control.
- **Use the power tool, accessories and tool bits etc. in accordance with these instructions, taking into account the working conditions and the work to be performed.** The use of the power tool for operations different from those intended could result in a hazardous situation.
- **Keep handles and grasping surfaces dry, clean and free from oil and grease.** Slippery handles and grasping surfaces do not allow for safe handling and control of the tool in unexpected situations.

Service

- **Have your power tool serviced by a qualified repair person using only identical replacement parts.** This will ensure that the safety of the power tool is maintained.

Specific Safety Information

WARNING

This section contains important safety information that is specific to this tool.

Read these precautions carefully before using the K-750 Drain Cleaning Machine to reduce the risk of electrical shock or other serious injury.

SAVE ALL WARNINGS AND INSTRUCTIONS FOR FUTURE REFERENCE!

Keep this manual with machine for use by the operator.

Drain Cleaner Safety

- **Before using the tool, test the ground fault circuit interrupter (GFCI) provided with the supply cord to insure it is operating correctly.** A properly operating GFCI reduces the risk of electrical shock.

- **Only use extension cords that are protected by a GFCI.** The GFCI on the machine power cord will not prevent electrical shock from extension cords.
- **Only grasp the rotating cable with gloves recommended by the manufacturer.** Latex or loose fitting gloves or rags can become wrapped around the cable and may result in serious personal injury.
- **Do not allow the cutter to stop turning while the cable is turning.** This can overstress the cable and may cause twisting, kinking or breaking of the cable and may result in serious personal injury.
- **One person must control both the cable and the foot switch.** If the cutter stops rotating, the operator must be able to turn the machine motor OFF to prevent the cable from twisting, kinking and breaking.
- **Use latex or rubber gloves inside the gloves recommended by the manufacturer, goggles, face shields, protective clothing, and respirator when chemicals, bacteria or other toxic or infectious substances are suspected to be in a drain line.** Drains may contain chemicals, bacteria and other substances that may cause burns, be toxic or infectious or may result in other serious personal injury.
- **Practice good hygiene. Do not eat or smoke while handling or operating the tool. After handling or operating drain cleaning equipment, use hot, soapy water to wash hands and other body parts exposed to drain contents.** This will help reduce the risk of health hazards due to exposure to toxic or infectious material.
- **Only use the drain cleaner for the recommended drain sizes.** Using the wrong size drain cleaner can lead to twisting, kinking or breaking of the cable and may result in personal injury.
- **Keep hands away from rotating drum and guide tube. Do not reach into drum unless machine is unplugged.** Hand may be caught in the moving parts.
- **Keep glove-covered hand on the cable whenever the machine is running.** This provides better control of the cable and helps prevent twisting, kinking and breaking of the cable and may result in serious personal injury.
- **Position machine cable outlet within 3' (0.9 m) of the drain inlet or properly support exposed cable when the distance exceeds 3' (0.9 m).** Greater distances can cause control problems leading to twisting, kinking or breaking of the cable. Twisting, kinking or breaking cable may cause striking or crushing injuries.
- **Do not operate the machine in REV (reverse) rota-**

tion except as described in this manual. Operating in reverse can result in cable damage and is used to back the cable end out of blockages.

- **Do not wear loose clothing or jewelry. Keep your hair and clothing away from moving parts.** Loose clothing, jewelry or hair can be caught in moving parts.
- **Do not operate this machine if operator or machine is standing in water.** Operating machine while in water increases the risk of electrical shock.
- **Do not use if there is the risk of contact with other utilities (such as natural gas or electric) during operation.** Visual inspection of the drain with a camera is a good practice. Crossbores, improperly placed utilities and damaged drains could allow the cutter to contact and damage the utility. This could cause electrical shock, gas leaks, fire, explosion or other serious damage or injury.
- **Read and understand these instructions and the instructions and warnings for all equipment and materials being used before operating this tool to reduce the risk of serious personal injury.**

RIDGID® Contact Information

If you have any question concerning this RIDGID® product:

- Contact your local RIDGID® distributor.
- Visit RIDGID.com to find your local RIDGID contact point.
- Contact Ridge Tool Technical Service Department at rttechservices@emerson.com, or in the U.S. and Canada call (800) 519-3456.

Description, Specifications and Standard Equipment

Description

The RIDGID® K-750 Drain Cleaning Machine will clean drain lines 3" to 8" in diameter and 200 feet in length depending on size of cable. Corrosion resistant cable drum holds 100 feet of 3/4" diameter cable or 125 feet of 5/8" diameter cable. Cable spins at 200 RPM.

The drum is belt-driven by a 1/2 HP electric motor that has a grounded electrical system. An integral Ground Fault Interrupter (GFCI) is built into the line cord. A pneumatic foot switch provides ON/OFF control of the motor. A "kickstand" base is provided for machine stability during operation.

The cable has a quick change coupling system for connecting or disconnecting tools. An optional AUTOFEED advances or retracts the cable at a rate up to 20 feet per minute. A manual feed option is also available.

Specifications

Line CapacitySee Following Chart.

Cable Size and Type	Recommended Line Size and Reach	
	Line Size	Reach
5/8" Cable	3" to 6"	150'
3/4" Cable	4" to 8"	200'

Drum Capacity.....100' of 3/4" Cable or
125' of 5/8" Cable

Motor TypeInduction

Motor Rating

120V Motor120VAC Single Phase
6.5 A, 60Hz

220-240V Motor220-240VAC
3.0 A, 50/60Hz, 425W

No Load Speed200 r/min (RPM)

Weight (Machine Only)...95 lbs.

Dimensions

Length.....26"

Width.....21"

Height43"

Sound Pressure (L_{PA})^{*}58 dB(A), K=3

Sound Power (L_{WA})^{*}59.3 dB(A), K=3

^{*} Sound measurements are measured in accordance with a standardized test per Standard EN 62481-1.

- Sound emissions may vary due to your location and specific use of these tools.

- Daily exposure levels for sound need to be evaluated for each application and appropriate safety measures taken when needed. Evaluation of exposure levels should consider the time a tool is switched off and not in use. This may significantly reduce the exposure level over the total working period.



Figure 1 – K-750 Drain Cleaning Machine with AUTOFEED

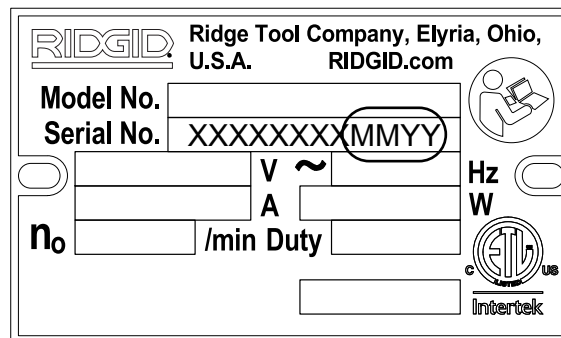

Figure 2 – Machine Serial Number

The machine serial number is located on the rear drum support. The last 4 digits indicates the month and year of the manufacture. (MM = month, YY = year).

Standard Equipment

All K-750 Drain Cleaning Machines come with one pair of RIDGID Drain Cleaning Gloves.

NOTICE This machine is made to clean drains. If properly used it will not damage a drain that is in good condition and properly designed, constructed and maintained. If the drain is in poor condition, or has not been properly designed, constructed and maintained, the drain cleaning process may not be effective or could cause damage to the drain. The best way to determine the condition of a

drain before cleaning is through visual inspection with a camera. Improper use of this drain cleaner can damage the drain cleaner and the drain. This machine may not clear all blockages.

Machine Assembly

⚠ WARNING

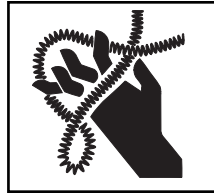

To reduce the risk of serious injury during use, follow these procedures for proper assembly.

FOR/OFF/REV switch should be OFF and machine unplugged before assembly.

Installing Handles

1. Remove the bolts and nuts retaining the belt guard bracket to the machine frame, remove belt guard.
2. Loosely assemble loading wheel to handles with provided bolts (see Figure 3).



Figure 3 – Handle Installation and Belt Guard Adjustment

3. Insert handles into machine frame and install bolts through belt guard bracket, machine frame and handle. Install nuts to retain bolts, do not tighten.

4. Firmly tighten bolts holding loading wheel to handles.
5. Adjust gap between guard and drum to less than 1/4". Firmly tighten belt guard bracket bolts. Confirm that gap between belt guard and drum is less than 1/4" to prevent fingers and other objects from being pulled into the belt and pulley. Adjust if necessary.

Installing Cable

Do not remove the bands or cables from the cable carton. The cable is under tension and can whip or strike if released.

Manual Cable Installation – this can be used for both Manual and AUTOFEED units.

1. Retrieve male coupling end of cable through the center hole of the carton and pull approximately 6' of cable from the carton.
2. Connect the male coupling of the cable to the pigtail coupling (See Figure 4). Confirm connection is secure.
3. Pull short sections of cable from the carton and manually feed into the drum. Do not turn machine ON.

AUTOFEED Cable Installation

1. Retrieve male coupling end of cable through center hole of carton and pull cable from carton. Lay cable out straight in a flat area (such as an empty paved parking lot or driveway) with no obstructions or items that could become wrapped around the cable.
2. When using an AUTOFEED to load cable, the rotating cable will tend to walk sideways. To prevent this, place suitable stops (such as wood blocks) on either side of the cable at 10 foot intervals.
3. After properly inspecting and setting up the drain cleaner, attach the cable to the pigtail as shown in Figure 4. Make sure that no one is in the area around the cable. Tighten the AUTOFEED knob so that the roller touches the cable plus one additional turn. With the FOR/OFF/REV switch in the FOR position, press the foot switch to start the drum turning. Move the feed handle in the opposite direction of the cable rotation to feed the cable into the drum.
4. When 10' of cable is left outside of the drum, step off the foot switch and move the FOR/OFF/REV switch to OFF. Loosen the AUTOFEED knob and manually feed the remaining cable into the drum. Do not use the AUTOFEED to put all of the cable in the drum. The cable end can whip around and cause serious injury.

Connecting/Disconnecting $\frac{5}{8}$ " and $\frac{3}{4}$ " Drum Machine Cable Couplings

Keep couplings clean and lubricated. Plunger pin must move freely and fully extend to secure connection.

New style – Plunger pin

Screwdriver required.

Connecting

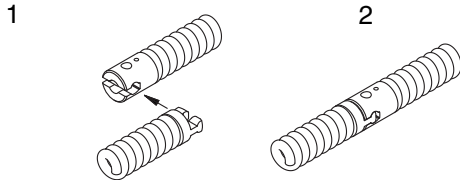

1. Slide the couplings together. If needed, depress plunger pin.
2. Confirm connection is secure. (plunger pin fully extended).

Disconnecting

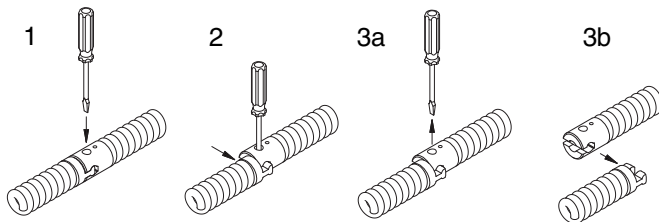

1. Insert the screwdriver to depress the plunger pin.
2. Push the couplings apart until the male coupling contacts the screwdriver.
3. Remove the screwdriver and push the couplings apart.

Old style – Rotating pin

Screwdriver required.

Connecting

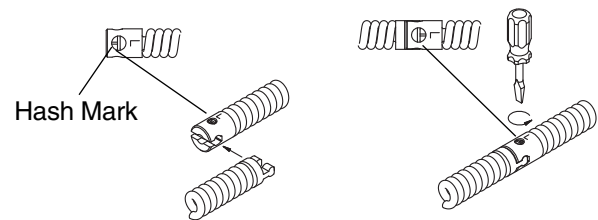

1. Slide the couplings together.
2. Rotate pin so hash mark is away from end of cable (towards "L" stamped on coupling). Confirm connection is secure.

Disconnecting

1. Rotate pin so hash mark is towards end of cable (away from "L" stamped on coupling).
2. Push the couplings apart.

Figure 4

Attaching Front Guide Hose (Optional Accessory For Use With AUTOFEED)

1. Pull approximately 4' of cable from the drum.
2. Slide Front Guide Hose over the cable, adapter end first. Pull plunger pin head up and place adapter over the mounting collar on the AUTOFEED. Make sure plunger pin locks into the hole in the mounting collar.

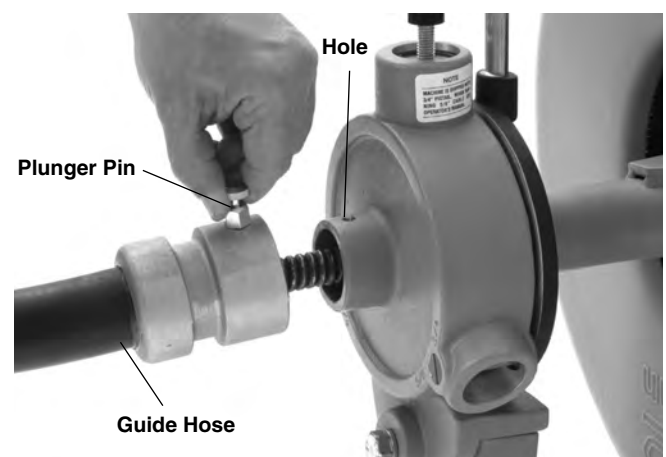

Figure 5 – Attaching Front Guide Hose To AUTOFEED

Pre-Operation Inspection

⚠ WARNING



Before each use, inspect your drain cleaning machine and correct any problems to reduce the risk of serious injury from electric shock, twisted or broken cables, chemical burns, infections and other causes and prevent drain cleaner damage.

Always wear safety glasses, RIDGID drain cleaning gloves, and other appropriate protective equipment when inspecting your drain cleaner. For extra protection from chemicals and bacteria on the equipment, wear latex, rubber or other liquid barrier gloves under the RIDGID drain cleaning gloves.

1. Inspect the RIDGID drain cleaning gloves or mitts (“gloves”). Make sure they are in good condition with no holes, tears or loose sections that could be caught in the rotating cable. It is important not to wear improper or damaged gloves. The gloves protect your hands from the rotating cable. If the gloves are not RIDGID drain cleaning gloves or are damaged or worn out, do not use machine until RIDGID drain cleaning gloves are available. See Figure 6.



Figure 6 – RIDGID Drain Cleaning Gloves – Leather, PVC

2. Make sure that the drain cleaning machine is unplugged and inspect the power cord, Ground Fault Circuit Interrupter (GFCI) and plug for damage. If the plug has been modified, is missing the grounding prong or if the cord is damaged, to avoid electrical shock, do not use the machine until the cord has been replaced by a qualified repair person.
3. Clean any oil, grease or dirt from all equipment handles and controls. This helps prevent the machine or control from slipping from your grip.
4. Make sure the foot switch is attached to the drain cleaning machine. Do not operate the machine without the foot switch.

5. Inspect the drain cleaning machine for the following items:

- Proper assembly and completeness
- Any broken, worn, missing, mis-aligned or binding parts
- Smooth and free movement of the AUTOFEED handle throughout range. Rotate the drum and make sure that it turns freely without binding.
- Presence and readability of the warning label (see Figure 7).
- Presence and proper adjustment of the belt guard. Belt guard should be adjusted so that the gap between the guard and the drum is no more than 1/4". (See Figure 3.)
- Any condition which may prevent safe and normal operation.

If any problems are found, do not use the drain cleaner until the problems have been repaired.



Figure 7 – Warning Label

6. Clean any debris from the cable and cutting tools. Inspect cables for wear and damage. Inspect for:

- Obvious flats worn into the outside of the cable (cable is made from round wire and the profile should be round).
- Multiple or excessively large kinks (slight kinks up to 15 degrees can be straightened).
- Space between cable coils indicating that the cable has been deformed by stretching, kinking, or running in reverse (REV).
- Excessive corrosion from storing wet or exposure to drain chemicals.

All of these forms of wear and damage weaken the cable and make cable twisting, kinking or breaking more likely during use. Replace worn and damaged cable before using drain cleaner.

Make sure the cable is fully retracted with no more than 6" of cable outside of the machine. This will prevent whipping of the cable at start up.

7. Inspect the tools for wear and damage. If necessary, replace prior to using the drain cleaning machine. Dull or damaged cutting tools can lead to binding, cable breakage, and slow the drain cleaning process.
8. Make sure that the FOR/OFF/REV switch is set to the OFF position.
9. With dry hands, plug cord into properly grounded outlet. Test the GFCI provided in the electrical cord to insure that it is operating correctly. When the test button is pushed in, the indicator light should go off. Reactivate by pushing the reset button in. If the indicator light goes on, the GFCI is functioning properly. If GFCI is not functioning properly, unplug the cord and do not use the drain cleaning machine until the GFCI has been repaired.



Figure 8 – Proper Drum Rotation (FOR Switch Position)

10. Move the FOR/OFF/REV switch into the FOR position. Press the foot switch and note the direction of rotation of the drum. If the foot switch does not control the machine operation, do not use the machine until the foot switch has been repaired. The drum should rotate

counter-clockwise when viewed from the front of the drum, and will match the drum direction *shown on the warning label (Figure 7) and shown in Figure 8*. Release the foot switch and let the drum come to a complete stop. Place the FOR/OFF/REV switch into the REV position, and repeat above testing to confirm that the drain cleaner operates properly in reverse. If the rotation is not correct, do not use the machine until it has been repaired.

11. With the inspection complete, move the FOR/OFF/REV switch into the OFF position and, with dry hands, unplug the machine.

Machine and Work Area Set-Up

WARNING



Set up the drain cleaning machine and work area according to these procedures to reduce the risk of injury from electric shock, fire, machine tipping, twisted or broken cables, chemical burns, infections and other causes, and prevent drain cleaner damage.

Always wear safety glasses, RIDGID drain cleaning gloves, and other appropriate protective equipment when setting up your drain cleaner. For extra protection from chemicals and bacteria on the machine and in the work area, wear latex, rubber or other liquid barrier gloves under the RIDGID drain cleaning gloves. Rubber soled, non-slip shoes can help prevent slipping and electric shock, especially on wet surfaces.

1. Check work area for:
 - Adequate lighting.
 - Flammable liquids, vapors or dust that may ignite. If present, do not work in area until sources have been identified and corrected. The drain cleaner is not explosion proof and can cause sparks.
 - Clear, level, stable dry place for machine and operator. Do not use the machine while standing in water. If needed, remove the water from the work area. Wood or other coverings may need to be put down.
 - Properly grounded electrical outlet. A three-prong or GFCI outlet may not be properly grounded. If in doubt, have outlet inspected by a licensed electrician.
 - Clear path to electrical outlet that does not contain any potential sources of damage for the power cord.

- Clear path to transport the drain cleaner to the work area.
2. Inspect the drain to be cleaned. If possible, determine the access point(s) to the drain, the size(s) and length(s) of the drain, distance to tanks or mainlines, the nature of the blockage, presence of drain cleaning chemicals or other chemicals, etc. If chemicals are present in the drain, it is important to understand the specific safety measures required to work around those chemicals. Contact the chemical manufacturer for required information.

If needed, remove fixture (water closet, etc.) to allow access to the drain. Do not feed the cable through a fixture. This could damage the drain cleaner and the fixture.

3. Determine the correct drain cleaning equipment for the application. The K-750 drain cleaner is made for:

- 3" to 6" lines up to 150' long with $\frac{5}{8}$ " cable
- 4" to 8" lines up to 200' long with $\frac{3}{4}$ " cable

Drain cleaners for other applications can be found by consulting the the Ridge Tool Catalog, on line at RIDGID.com or RIDGID.eu.

Inner-Core Cable is not recommended for use through P-Traps and severe bends in lines smaller than 4".

Optional 24" flexible trap leaders can be added to aid users through traps and tight clean-outs.

4. Make sure machine has been properly inspected.
5. If machine is equipped with an AUTOFEED, confirm that the AUTOFEED is set to the proper size for the cable being used (see Figure 9). The slots in the ends of the pins should align with the size of cable being used. A screwdriver can be used to turn the pins. The AUTOFEED adjustment knob may need to be loosened to allow the size to be adjusted.
6. If needed, place protective covers in the work area. The drain cleaning process can be messy.



Figure 9 – AUTOFEED Size Setting

7. Take the drain cleaning machine to the work area along the clear path. If the machine needs to be lifted, use proper lifting techniques. Use care moving equipment up and down stairs, and be aware of possible slip hazards. Wear appropriate footwear to help prevent slips.
8. Position the drain cleaning machine so that the K-750 cable outlet is within 3 feet of the drain access. Greater distances from the drain access increases the risk of the cable twisting or kinking. If the machine cannot be placed with the cable outlet within 3' of the drain access, extend the drain access back to within 3' of the cable outlet with similar sized pipe and fittings. Improper cable support can allow the cable to kink and twist and can damage the cable or injure the operator. See Figure 10. If using front guide hose, place machine so that at least 6" of guide hose can be placed in drain opening.



Figure 10 – Example of Extending Drain to Within 3' of Cable Outlet

9. Tilt the machine forward and use your foot to rotate one kickstand at a time to the backside of the wheel. The machine should firmly rest on the kickstands. The kickstands stabilize the machine and help prevent tipping or walking during use. If working on soft ground, it may be necessary to place wood or other solid material under the drain cleaner for proper support.



Figure 11 – Setting Kickstands

10. Evaluate the work area and determine if any barriers are needed to keep bystanders away from the drain cleaner and work area. The drain cleaning process can be messy and bystanders can distract the operator.
11. Select proper tool for the conditions.

If the nature of the obstruction is unknown, it is good practice to use a straight or bulb auger to explore the obstruction and retrieve a piece of the obstruction for inspection.

Once the nature of the obstruction is known, an appropriate tool can be selected for the application. A good rule of thumb is to start by running the smallest available tool through the blockage to allow the backed up water to start flowing and carry away the debris and cuttings as the drain is cleaned. Once the drain is open and flowing, other tools appropriate for the blockage can be used. Generally, the largest tool used should be no bigger than the inside diameter of the drain minus one inch.

Proper tool selection depends on the specific circumstances of each job and is left to the users' judgement.

A variety of other cable attachments are available and are listed in the Accessories section of this manual. Other information on cable attachments can be found in the RIDGID Catalog and on line at RIDGID.com or RIDGID.eu.

12. Securely install tool on the end of the cable (See *Figure 4*). If the connection is not secure, the cutting tool may fall off in use.

13. Position the foot switch for easy accessibility. You must be able to hold and control the cable, control the foot switch, and reach the FOR/OFF/REV switch.
14. Confirm that the FOR/OFF/REV switch is in the OFF position.
15. Run the cord along the clear path. With dry hands plug the drain cleaner into a properly grounded outlet. Keep all connections dry and off the ground. If the power cord is not long enough, use an extension cord that:
 - Is in good condition.
 - Has a three prong plug similar to that supplied on the drain cleaner.
 - Is rated for outdoor use and contains a W or W-A in the cord designation (i.e. SOW), or complies with H05VV-F, H05RN-F types or IEC type design (60227 IEC 53, 60245 IEC 57).
 - Has sufficient wire size (16 AWG (1.5mm²) for 50' (15.2m) or less, 14 AWG (2.5mm²) for 50' – 100' (15.2m – 30.5m) long). Undersized wires can overheat, melting the insulation or causing a fire or other damage.

When using an extension cord, the GFCI on the drain cleaner does not protect the extension cord. If the outlet is not GFCI protected, it is advisable to use a plug in type GFCI between the outlet and the extension cord to reduce the risk of shock if there is a fault in the extension cord.

Operating Instructions

⚠ WARNING



Always wear eye protection to protect your eyes against dirt and other foreign objects.

Always wear RIDGID drain cleaning gloves or mitts (“gloves”) in good condition. Latex or loose fitting gloves or rags can become wrapped around the cable and may result in serious personal injury. Only wear latex or rubber gloves under drain cleaning gloves. Do not use damaged drain cleaning gloves.

Always use appropriate personal protective equipment while handling and using drain cleaning equipment. Drains may contain chemicals, bacteria and other substances that may be toxic, infectious, cause burns or other issues. Appropriate personal protective equipment always includes safety glasses and RIDGID drain cleaning mitts, and may include

equipment such as latex or rubber gloves, face shields, goggles, protective clothing, respirators and steel-toed footwear.

Do not allow the cutter to stop turning while the machine is running. This can overstress the cable and may cause twisting, kinking or breaking of the cable. Twisting, kinking or breaking cable may cause striking or crushing injuries.

Position machine cable outlet within 3' (0.9 m) of the drain inlet or properly support exposed cable when the distance exceeds 3' (0.9 m). Greater distances can cause control problems leading to twisting, kinking or breaking of the cable. Twisting, kinking or breaking cable may cause striking or crushing injuries.

One person must control both the cable and switch. If the cutter stops rotating, the operator must be able to turn the tool OFF to prevent twisting, kinking and breaking of the cable and reduce the risk of injury.

Follow operating instructions to reduce the risk of injury from twisted or broken cables, cable ends whipping around, machine tipping, chemical burns, infections and other causes.

1. Make sure that machine and work area is properly set up and that the work area is free of bystanders and other distractions.



Figure 12 – In Operating Position, Manually Feeding Cable

2. Pull cable out of drum and feed into drain. If needed, loosen AUTOFEED knob. Push cable as far into drain as it will go. At least one foot (.3 m) of cable must be in drain so that the end of the cable will not come out of the drain and whip around when the machine is started.

Directly route the cable from the outlet of the machine to the drain opening, minimizing exposed cable and

changes in direction. Do not tightly bend the cable – this can increase the risk of twisting or breaking.

3. Assume a proper operating position:
 - Be sure you can control the ON/OFF action of the foot switch and can quickly release the foot switch if needed. Do not press foot switch yet.
 - Be sure that you have good balance, do not have to over reach, and cannot fall on the foot switch, drain cleaning machine, the drain or other hazards.
 - You must be able to place at least one hand on the cable at all times to control and support the cable.
 - You must be able to reach the FOR/OFF/REV switch.

This operating position will help to maintain control of the cable and machine. See Figure 12.

4. Move the FOR/OFF/REV switch to the FOR (FORWARD) position. Do not depress the foot switch yet. FOR/OFF/REV refers to the drum/cable rotation and not to the direction of cable movement. Do not rotate the cable in reverse except as specifically described in these instructions. Running the drain cleaner in REV can damage the cable.

Operation

The K-750 Drain Cleaning Machine is available in two different feed configurations, either manual feed or AUTOFEED. A K-750 supplied with the AUTOFEED can either feed the cable with the AUTOFEED (feed lever position) or by manually pulling the cable from the drum and feeding it into the drain. With the AUTOFEED you can switch back and forth between operating methods as needed. A K-750 without the AUTOFEED can only be used manually.

Feeding The Cable Into The Drain

Manual Operation

Confirm that at least one foot (.3 m) of cable is in the drain. Grasp the exposed cable with both gloved hands equally spaced and pull 6"-12" of cable out of the drum so that there is a slight bow in the cable. Gloved hands must be on the cable to control and support the cable. Improper cable support can allow the cable to kink or twist and can damage the cable or injure the operator. Make sure that the cable outlet of the drain cleaner is within 3' of the drain opening.

Depress the foot switch to start the machine. The person controlling the cable must also control the foot switch. Do not operate the drain cleaner with one person controlling the cable and another person controlling the foot switch. This can lead to twisting, kinking and breaking of the cable. Feed the rotating cable into the drain. The rotating cable will work its way into the drain as you push on the

cable with gloved hands. Do not allow the cable to build up outside the drain, bow or curve. This can allow the cable to twist, kink or break.

When the cable has been fed into the drain opening, pull 6"-12" more cable from the drum and continue feeding the rotating cable into the drain.

AUTOFEED Operation

Confirm that at least one foot (.3 m) of cable is in the drain. Tighten the AUTOFEED knob (*Figure 13*) so that the roller touches the cable plus one additional turn. Do not overtighten the knob – this can cause premature failure of the AUTOFEED or cable.

Grasp near the center of the exposed length of cable with a gloved hand. Gloved hand must be on the cable to control and support the cable. Improper cable support can allow the cable to kink or twist and can damage the cable or injure the operator. Make sure that the cable outlet of the drain cleaner is within 3' of the drain opening. Place the other hand on the AUTOFEED lever. AUTOFEED lever should be in neutral (Vertical) position (see *Figure 13*).

See "Using Machine With A Front Guide Hose" if using a guide hose.

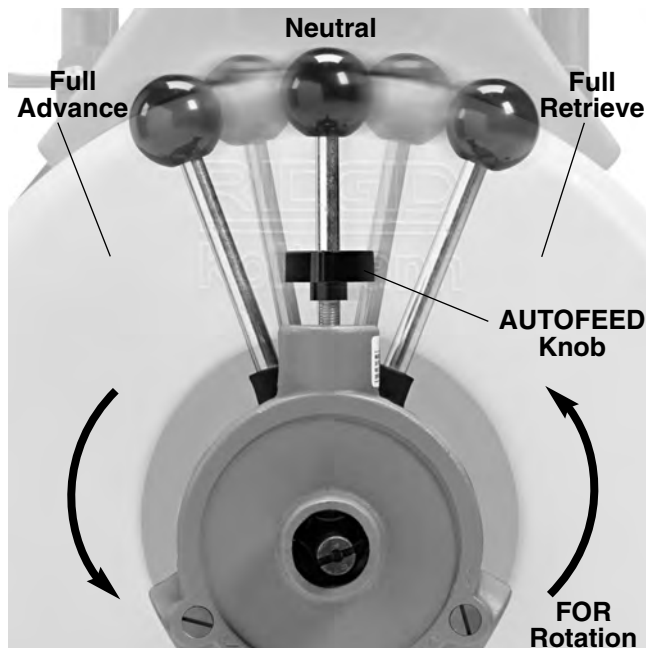

Figure 13 – AUTOFEED Lever Positions (Cable Turning In FOR Direction)
NOTE: Rate of cable advance or retrieve varies by handle movement from neutral.

Depress the foot switch to start the machine. The person controlling the cable must also control the foot switch. Do not operate the drain cleaner with one person controlling the cable and another person controlling the foot switch.

This can lead to twisting, kinking and breaking of the cable. With the cable rotating, move the AUTOFEED control handle in the same direction that the cable rotates. This will cause the cable to feed out of the machine. The further the control handle from the neutral position, the faster the cable will be fed (up to 20' per minute, maximum). The rotating cable will work into the drain as you control the cable with your gloved hand. Do not allow the cable to build up outside the drain, bow or curve. This can allow the cable to twist, kink or break.



Figure 14 – Operating the K-750 using the AUTOFEED

If it is difficult to get the cable through a trap or other fitting, the following methods or combinations of methods can be used.

- Sharp thrusts of the cable, both with and without the cable rotating, can help the cable through a trap.
- In some cases with the switch in the OFF position, rotating the drum by hand can change the orientation of the cutter to allow it to more easily negotiate the fitting.
- Run the drain cleaner in REV (REVERSE) rotation for several seconds while pushing on the cable. Only do this long enough to get the cable started through the trap. Running the cable in reverse can damage the cable.
- Use a flexible leader between the tool and the cable.
- If these options don't work, consider using a smaller diameter or more flexible cable, or a different drain cleaner.

Cleaning The Drain

As you feed the cable into the drain, you may see the

cable slow down or build up outside the drain. Always keep your hands on the cable. You may feel the cable start to wind or load up (this may feel like the cable is starting to twist or squirm). This may be a transition in the drain (trap, elbow, etc.), build up in the drain (grease, etc.) or the actual blockage. Feed the cable slowly and carefully. Do not let cable build up outside the drain. This can cause the cable to twist, kink or break.

Pay attention to the amount of cable that has been fed into the drain. Feeding cable into a larger drain, septic tank or similar transition may cause the cable to kink or knot and prevent removal from the drain. Minimize the amount of cable fed into the transition to prevent problems. Each wrap of the cable in the drum is approximately four feet long. If using $\frac{5}{8}$ " cable with a $\frac{3}{4}$ " pigtail, do not feed the connection through the AUTOFEED. This could damage the AUTOFEED.

If an additional length of cable is needed, see the section "Adding Additional Cable".

Working The Blockage

If the end of the cable stops turning, it is no longer cleaning the drain. If the end of the cable becomes lodged in the blockage and power is maintained to the drain cleaner, the cable will start to wind up (this may feel like the cable is starting to twist or squirm). Having a hand on the cable allows you to feel this wind up and control the cable. If the cable end stops turning or if the cable starts to wind up, immediately pull the cable back from the obstruction:

- **Manual Operation** – pull back on the cable to free the cable end from the blockage.
- **AUTOFEED Operation** – move the feed lever in the direction opposite the cable rotation to free the cable end from the blockage.

Don't keep the cable rotating if the cable is stuck in a blockage. If the cable end stops turning and the drum keeps rotating, the cable can twist kink or break.

Once the cable end is free of the blockage and turning again, you can slowly feed the cable end back into the blockage. Do not try to force the cable end through the blockage. Let the spinning end "dwell" in the blockage to completely break it up. Work the tool in this manner until you have moved completely past the blockage (or blockages) and the drain is flowing. Manual operation is usually the best choice if the cable repeatedly gets stuck when using the AUTOFEED. If using an AUTOFEED machine manually, the feed knob may need to be loosened, and the feed lever placed in the neutral position.

While working the blockage, the cable and tool may become clogged with debris and cuttings from the blockage. This can prevent further progress. The cable and tool

need to be retrieved from the drain and the debris removed. See section on "Retrieving the Cable".

Handling A Stuck Tool

If the tool stops turning and the cable cannot be pulled back from the blockage, immediately release the foot switch while firmly holding the cable. Do not remove hands from cable or cable may kink, twist and break. The motor will stop and the cable and drum may turn backwards until the energy stored in the cable is relieved. Do not remove hands from cable until the tension is released. Place FOR/OFF/REV switch in OFF position.

Freeing A Stuck Tool

If the tool is stuck in the blockage, with the FOR/OFF/REV switch in the OFF position and the foot switch released, try pulling the cable loose from the blockage. If the tool will not come free from the blockage, place the FOR/OFF/REV switch in the REV position. Grasp the cable with both gloved hands, press the foot switch for several seconds and pull on the cable until it is free of the blockage. Do not operate the machine in the REV position any longer than required to free the cutting tool from the blockage or cable damage can occur. Place the FOR/OFF/REV switch in the FOR position and continue cleaning the drain.

Retrieving The Cable

Once the drain is open, start a flow of water down the drain to flush the debris out of the line. This can be done by running a hose down the drain opening, turning on a faucet in the system or other methods. Pay attention to the water level, as the drain could plug again.

With water flowing through the drain, retrieve the cable from the line. The flow of water will help to clean the cable as it is retrieved. The FOR/OFF/REV switch should be in the FOR position – do not retrieve the cable with the switch in the REV position, this can damage the cable. As with feeding the cable into the drain, cables can be caught while being retrieved.

- **Manual Operation** – With both gloved hands equally spaced on the exposed cable for control, pull 6"-12" lengths of cable from the drain at a time and feed it into the drum .
- **AUTOFEED Operation** – With one hand near the center of the exposed length of cable, move the feed lever in the direction opposite the cable rotation to retrieve the cable. The rotating cable will work its way out of the drain and back into the drum.

Continue retrieving cable until the cable end is just inside the drain opening. Release the foot switch and allow the machine to come to a complete stop. Do not pull the

end of the cable from the drain while the cable is rotating. The cable can whip around and cause serious injury. Pay attention to the cable during retrieval as the cable end can still become stuck.

Place the FOR/OFF/REV switch in the OFF position. Pull the remaining cable from the drain with gloved hands and feed back into the drain cleaner. If needed, change the tool and continue cleaning following the above process. Several passes through a line are recommended for complete cleaning.

Using Machine With A Front Guide Hose

The front guide hose is an optional accessory to help protect fixtures and contain the liquid and debris thrown off of the cable. It can only be used with an AUTOFEED. Using the Front Guide hose can decrease feedback from the cable, making it harder to tell what conditions the cable is encountering. This may increase the possibility of damage to the cable. Using the front guide hose makes it more difficult to switch back a forth between manual and AUTOFEED operation.

Using a machine with the front guide hose is similar to using a machine with just the AUTOFEED. Follow instructions for AUTOFEED operation with the following exceptions:

- When setting up the machine, insert the guide hose at least 6" into the drain.



Figure 15 – Using Machine with Guide Hose

- Instead of holding the cable, hold the guide hose. See *Figure 15*. Always control the guide hose and properly

support the cable to prevent the cable from twisting, kinking or breaking.

When using a front guide hose, pay attention how the guide hose feels in your hand and watch the drum rotation. Because the guide hose is over the cable, there is less sensitivity to the loading of the cable, and it is harder to tell if the tool is rotating or not. If the tool is not rotating, the drain is not being cleaned.

If the tool continues to get hung up in the blockage, stop using the AUTOFEED (leave the feed lever in the neutral position) and work the cable manually. To do this, the cable must be retrieved from the drain and the guide hose removed to allow proper positioning of the machine to the drain and access to the cable. Do not try to work the cable by hand with the front guide hose in place.

When retrieving the cable, be sure to stop the cable before the tool is pulled into the end of the guide hose to prevent damage.

Adding Additional Cable

If more cable is necessary to clean the drain than is available in the machine drum, use the following procedures to add additional cable.

1. Make sure that the FOR/OFF/REV switch is in the OFF position and the machine is unplugged.
2. Pull the cable connection from the drum. If using the AUTOFEED, the feed knob may need to be loosened.
3. Disconnect the cable from the pigtail and secure the cable so it cannot slip down the drain.
4. If loading another cable in the existing drum, see "Installing Cable" in the Assembly section.
5. Make sure that the drain cleaning machine is properly set up. Attach the end of the cable in the drain to the cable in the drum. Feed any excess cable back into the drum.
6. Resume cleaning the drain. Make sure that the cable is rotating and up to speed before feeding cable in.

Drum Removal and Installation

1. Make sure that the FOR/OFF/REV switch is in the OFF position and the machine is unplugged.
2. If needed, remove AUTOFEED from machine by unscrewing mounting bolt with $\frac{3}{4}$ " wrench. Bolt and AUTOFEED will come off as one. See *Figure 16*.



Figure 16 – Removing AUTOFEED

3. Push down on motor table to release belt tension and slip belt off of the drum. See *Figure 17*.



Figure 17 – Releasing Belt Tension

4. Use $\frac{3}{4}$ " wrench to remove the bolt that holds the drum to the machine frame. See *Figure 18*.



Figure 18 – Removing Drum Bolt

5. Lay machine on it's back (see *Figure 19*). Use proper lifting technique to lift the drum off of its mounting position. A drum with 100' of cable can weigh as much as 150 pounds. In some cases, two people will be needed to handle a drum of cable.



Figure 19 – Removing Drum

6. Reverse steps 2-5 to reassemble a drum to the K-750 frame. Exercise care when standing the machine up to tighten the drum bolt.

Maintenance Instructions

WARNING

FOR/OFF/REV switch should be OFF and machine unplugged before performing any maintenance.

Always wear safety glasses and RIDGID drain cleaning gloves and other appropriate protective equipment when performing any maintenance.

Cleaning

The machine should be cleaned as needed with hot, soapy water and/or disinfectants. Do not allow water to enter motor or other electrical components. Make sure unit is completely dry before plugging in and using.

Cables

Cables should be thoroughly flushed with water after every use to prevent damaging effects of sediment and drain cleaning compounds. Flush cable with water and drain debris from drum by tipping machine forward after every use to remove sediment, etc. which can corrode cable.

To help prevent corrosion during storage, cables can be coated with RIDGID Cable Rust Inhibitor. Once the cable is clean and dry, pull the cable from the drum. While manually feeding the cable back into the drum, wipe the Cable Rust Inhibitor on the cable with a cloth.

Do not apply the Cable Rust Inhibitor to a rotating cable. The cloth and your hand can become entangled in the cable, and Cable Rust Inhibitor can be slung from rotating cable.

AUTOFEED

After each use, hose out AUTOFEED assembly with water and lubricate with lightweight machine oil.

Lubrication

Lubricate motor as per instructions on motor.

Lubricate machine with general purpose grease at grease fitting (located at connection of guide tube and drum) If drum is changed or removed, once a week if used every day; once a month if used less.

Front Guide Hose

After use, flush the guide hose with water and drain. When dry, a small amount of Cable Rust Inhibitor can be placed in the guide hose to help keep it flexible.

Accessories

WARNING

To reduce the risk of serious injury, only use accessories specifically designed and recommended for use with the RIDGID K-750 Drain Cleaning Machine, such as those listed below. Other Accessories suitable for use with other tools may be hazardous when used with the K-750 Drain Cleaning Machine.

Inner Core (IC) Cables

Good flexibility and more cleaning power to the cable end.

	Catalog No.	Model No.	Description
	92460	C-25	25' IC Cable (7.6m)
	92465	C-26	50' IC Cable (15.2m)
	92470	C-27	75' IC Cable (22.9m)
5/8" (16mm)	43647	C-24	100' IC Cable (30.5m)
	92475	C-28	25' IC Cable (7.6m)
	92480	C-29	50' IC Cable (15.2m)
	41212	C-75	75' IC Cable (22.9m)
3/4" (20mm)	41697	C-100	100' IC Cable (30.5m)

Hollow Core Cables

	Catalog No.	Model No.	Description
	32737	C-27HC	75' HC Cable (22.9m)
5/8" (16mm)	58192	C-24HC	100' HC Cable (30.5m)
	47427	C-75HC	75' HC Cable (22.9m)
3/4" (20mm)	47432	C-100HC	100' HC Cable (30.5m)

Leaders and Pig Tails

	Catalog No.	Model No.	Description
	92555	T-458	5/8" x 2' Leader
	92560	T-468	3/4" x 2' Leader
	44122	—	5/8" Pigtail, 4 1/2" Long
	44117	—	3/4" Pigtail, 6" Long

Accessories

	Catalog No.	Model No.	Description
	43637	A-7558	Drum Assembly w/5/8" Pigtail
	41982	A-7534	Drum Assembly w/3/4" Pigtail
	43642	A-75	AUTOFEED Assembly
	41992	—	C-100IC Kit w/Tools, 3/4" x 100'
	49032	—	Front Guide Hose Assembly
	46015	E-453	Allen Wrench
	41937	—	RIDGID Leather Drain Cleaning Gloves
	70032	—	RIDGID PVC Drain Cleaning Gloves
	59360	A-3	Tool Box
	59987	—	Cable Rust Inhibitor 1 GAL.
	31487	A-7570	5/8" Repair Splicer
	92805	A-6582	5/8" Male Coupling
	92810	A-6583	5/8" Female Coupling
	31492	A-7571	3/4" Repair Splicer
	92880	B-6840	3/4" Male Coupling
	92885	B-6841	3/4" Female Coupling

Tools and Replacement Blades – Fits 5/8" and 3/4" Cables

Fits C-24, C-25, C-26, C-27, C-28, C-29, C-75, C-100, C-27HC, C-24HC, C-75HC, and C-100HC

	Catalog No.	Model No.	Description	Replacement	
				Blade(s)	Holder
	92485	T-403	P-Trap Cutter, 3"	92835	92900
	92490	T-404	P-Trap Cutter, 3 1/2"	92840	92900
	92495	T-406	Spear Blade, 1 3/4"	92850	92915
	92500	T-407	Retrieving Auger, 2 9/16"	—	—
	92505	T-408	Sawtooth Cutter, 3"	92890	92915
	51762	T-409	H-D Bulb Auger, 1 3/4"	—	—
	92510	T-411	Double Cutter, 2"	92815	92905
	92515	T-412	Double Cutter, 2 1/2"	92820	92905
	92520	T-413	Double Cutter, 3"	92825	92910
	92525	T-414	Double Cutter, 4"	92830	92910
	92530	T-416	Double Cutter, 6"	92855	92910
	92535	T-432	3-Blade Cutter, 2"	92860	92895
	92540	T-433	3-Blade Cutter, 3"	92865	92895
	92545	T-434	3-Blade Cutter, 4"	92870	92895
	92550	T-436	3-Blade Cutter, 6"	92875	92895

- Contact Ridge Tool Technical Services Department at rttechservices@emerson.com, or in the U.S. and Canada call (800) 519-3456

Disposal

Parts of the K-750 drain cleaner contain valuable materials and can be recycled. There are companies that specialize in recycling that may be found locally. Dispose of the components in compliance with all applicable regulations. Contact your local waste management authority for more information.



For EC Countries: Do not dispose of electrical equipment with household waste!

According to the European Guideline 2002/96/EC for Waste Electrical and Electronic Equipment and its implementation into national legislation, electrical equipment that is no longer usable must be collected separately and disposed of in an environmentally correct manner.

Machine Storage

⚠ WARNING The drain cleaner and cables must be kept dry and indoors or well covered if kept outdoors. Store the machine in a locked area that is out of reach of children and people unfamiliar with drain cleaners. This machine can cause serious injury in the hands of untrained users.

Service and Repair

⚠ WARNING
Improper service or repair can make machine unsafe to operate.

The "Maintenance Instructions" will take care of most of the service needs of this machine. Any problems not addressed by this section should only be handled by an authorized RIDGID service technician.

Tool should be taken to a RIDGID Authorized Independent Service Center or returned to the factory.

For information on your nearest RIDGID Authorized Independent Service Center or any service or repair questions:

- Contact your local RIDGID distributor.
- Visit RIDGID.com to find your local RIDGID contact point.

Chart 1 Troubleshooting

PROBLEM	POSSIBLE REASONS	SOLUTION
Cable kinking or breaking.	Cable is being forced. Cable used in incorrect pipe diameter. Motor switched to reverse. Cable exposed to acid. Cable worn out. Cable not properly supported.	Do Not Force Cable! Let the cutter do the work. Use correct cable for pipe. Use reverse only if cable gets caught in pipe. Clean and oil cables routinely. If cable is worn, replace it. Support cable properly, see instructions.
Drum stops while foot switch is depressed. Restarts when foot switch is re-depressed.	Hole in foot switch or hose. Hole in air switch.	Replace damaged component. If no problem found with pedal or hose, replace diaphragm switch.
Drum turns in one direction but not the other.	Faulty FOR/OFF/REV switch.	Replace switch.
Ground Fault Circuit Interrupter trips when machine is plugged in or when foot pedal is depressed.	Damaged power cord. Short circuit in motor. Faulty Ground Fault Circuit Interrupter. Moisture in motor, switch box or on plug.	Replace cord set. Take unit to Authorized Independent Service Center. Replace cord set that includes a Ground Fault Circuit Interrupter. Take drain cleaner to an Authorized Independent Service Center.
Motor turning but drum is not.	Belt slipping because cable is being forced. Belt not on drum or pulley.	Do not force cable. Re-install belt.
AUTOFEED doesn't work.	AUTOFEED full of debris. AUTOFEED needs lubrication. AUTOFEED not set properly for cable size.	Clean AUTOFEED. Lubricate AUTOFEED. Properly set AUTOFEED, see instructions.
Machine wobbles or moves while cleaning drain.	Cable not evenly distributed. Kickstands are not on ground. Ground not level/stable.	Pull all cable out and refeed in, evenly distribute. Move kickstands to use position. Place on level stable surface.

Dégorgeoir

Dégorgeoir électrique K-750



AVERTISSEMENT !

Lisez soigneusement ce manuel avant d'utiliser cet appareil. Le non-respect des consignes suivantes augmenterait les risques de choc électrique, d'incendie et/ou de graves blessures corporelles.

Dégorgeoir électrique K-750

Notez le numéro de série ci-dessous et conservez le numéro de série du produit qui se trouve sur la plaque signalétique.

N° de
série

--

Table des matières

Fiche d'enregistrement du numéro de série de l'appareil	21
Symboles de sécurité	23
Consignes de sécurité applicables aux appareils électriques	
Sécurité des lieux	23
Sécurité des électrique	23
Sécurité individuelle	24
Utilisation et entretien de l'appareil	24
Service après-vente	25
Consignes de sécurité spécifiques	
Sécurité du dégorgeoir	25
Coordonnées RIDGID®	26
Description, caractéristiques techniques et équipements de base	
Description	26
Caractéristiques techniques	26
Équipements de base	27
Assemblage de l'appareil	27
Accouplement/désaccouplement de raccords rapides 5/8 po et 3/4 po pour câbles de dégorgeoir à tambour	29
Inspection préalable	30
Installation de l'appareil et du chantier	32
Consignes d'utilisation	34
Fonctionnement de l'appareil	35
Engagement du câble dans la conduite	35
Curage de la conduite	37
Traitement des obstacles	37
Manipulation d'un outil entravé	37
Dégagement d'un outil entravé	37
Retrait du câble	37
Utilisation d'un appareil muni d'un guide-câble frontal	38
Ajout d'un câble supplémentaire	38
Retrait et installation du tambour	39
Consignes d'entretien	40
Nettoyage	40
Câbles	40
AUTOFEED	40
Lubrification	40
Guide-câble frontal	41
Accessoires	41
Stockage de la machine	42
Service après-vente et réparations	42
Recyclage	42
Dépannage	43
Déclaration de conformité CE	recto de page de garde
Garantie à vie	Page de garde

*Traduction de la notice originale

Symboles de sécurité

Dans ce mode d'emploi et sur le produit, des symboles de sécurité et des mots indicateurs sont utilisés pour communiquer des informations de sécurité importantes. L'objet de cette section est d'améliorer la compréhension de ces mots indicateurs et symboles.



Il s'agit du symbole d'alerte de sécurité. Il est utilisé pour mettre l'utilisateur en garde contre les risques potentiels de blessures corporelles. Respectez tous les messages de sécurité qui suivent ce symbole afin d'éviter tout risque de blessures graves voire mortelles.

DANGER

DANGER indique une situation dangereuse qui, si elle n'est pas évitée, entraînera des blessures graves, voire mortelles.

AVERTISSEMENT

AVERTISSEMENT indique une situation dangereuse qui, si elle n'est pas évitée, peut entraîner des blessures graves, voire mortelles

ATTENTION

ATTENTION Indique une situation dangereuse qui, si elle n'est pas évitée, PEUT entraîner des blessures graves, voire mortelles.

NOTA

NOTA indique les renseignements relatifs à la protection des équipements.



Ce symbole signifie qu'il faut lire attentivement le mode d'emploi avant d'utiliser l'équipement pour réduire tout risque de blessure. Le mode d'emploi contient des informations importantes sur la sécurité et le bon fonctionnement de l'équipement.



Ce symbole signifie qu'il faut toujours porter des lunettes de sécurité à écrans latéraux ou des lunettes de protection lors de la manipulation ou de l'utilisation de cet équipement afin de réduire le risque de blessures oculaires.



Ce symbole indique le risque de coincement, d'enroulement ou d'écrasement des mains, des doigts ou d'autres parties du corps dans le câble de dégorgeoir.



Ce symbole indique un risque de choc électrique.



Ce symbole indique un risque d'entraînement des membres entre la courroie et poulie.

Consignes générales de sécurité applicables aux appareils électriques*

AVERTISSEMENT

Familiarisez-vous avec l'ensemble des consignes de sécurité et d'utilisation, les graphiques et caractéristiques techniques du manuel fourni avec l'appareil. Le non-respect de l'ensemble des consignes suivantes augmenterait les risques de choc électrique, d'incendie et/ou de grave blessure corporelle.

CONSERVER TOUS LES AVERTISSEMENTS ET TOUTES LES INSTRUCTIONS POUR CONSULTATION ULTÉRIEURE !

Le terme « appareil électrique » utilisé dans les consignes de sécurité s'applique à la fois aux appareils électriques sur secteur et ceux à piles.

Sécurité des lieux

- **Assurez-vous de la propreté et du bon éclairage des lieux.** Les chantiers encombrés ou mal éclairés sont une invitation aux accidents.

- **N'utilisez pas d'appareils électriques en présence de substances volatiles telles que liquides, gaz ou poussières combustibles.** Les appareils électriques produisent des étincelles susceptibles d'enflammer les poussières et émanations combustibles.
- **Eloignez les enfants et les curieux lors de l'utilisation des appareils électriques.** Les distractions risquent de vous faire perdre le contrôle de l'appareil.

Sécurité électrique

- **Les fiches des outils électriques doivent correspondre à la prise de courant. Ne modifiez jamais la fiche de quelque façon que ce soit. Ne jamais utiliser d'adaptateur sur un appareil électrique avec terre.** L'emploi de fiches non modifiées et de prises appropriées limitera les risques de choc électrique.
- **Évitez tout contact avec des objets reliés à la terre tels que canalisations, radiateurs, cuisinières et réfrigérateurs.** Tout contact avec la terre augmenterait les risques de choc électrique.
- **N'exposez pas l'appareil à la pluie ou aux intempéries.** Toute pénétration d'eau à l'intérieur d'un ap-

* Le texte utilisé dans les « Consignes générales de sécurité applicables aux appareils électriques » de ce manuel est obligatoirement tiré directement de la norme UL/SCA/EN 62841-1 applicable. Cette section présente les pratiques générales de sécurité pour de nombreux types d'outils électriques différents. Les précautions indiquées ne sont pas toutes applicables à chaque type d'appareil, et certaines ne s'appliquent pas à celui-ci.

pareil électrique augmenterait les risques de choc électrique.

- **Ne maltraitez pas le cordon d'alimentation de l'appareil. Ne jamais porter, tirer ou débrancher l'appareil par son cordon d'alimentation. Eloignez le cordon d'alimentation des sources de chaleur, de l'huile, des objets tranchants et des mécanismes.** Les cordons d'alimentation endommagés ou entortillés augmentent les risques de choc électrique.
- **Lors de l'utilisation d'un appareil électrique à l'extérieur, prévoyez une rallonge électrique appropriée.** Les rallonges électriques prévues pour une.
- **Lorsque l'utilisation d'un appareil électrique dans un lieu humide est inévitable, prévoyez une alimentation équipée d'un disjoncteur différentiel.** L'utilisation d'un disjoncteur différentiel limite les risques de choc électrique.

Sécurité individuelle

- **Soyez attentif et faites preuve de bon sens lors de l'utilisation de tout appareil électrique. Ne jamais utiliser d'appareil électrique lorsque vous êtes fatigué ou sous l'influence de drogues, de l'alcool ou de médicaments.** Lors de l'utilisation d'un appareil électrique, un instant d'inattention risque d'entraîner de graves lésions corporelles.
- **Prévoyez les équipements de protection individuelle appropriés.** Portez systématiquement une protection oculaire. Selon le cas, le port d'un masque à poussière, de chaussures de sécurité antidérapantes, du casque ou d'une protection auriculaire peut aider à limiter les risques de lésion corporelle.
- **Évitez les démarrages accidentels. Assurez-vous que l'interrupteur se trouve en position « arrêt » (OFF) avant de brancher l'appareil, d'y introduire un bloc-piles ou de le porter.** Le fait de porter un appareil électrique avec son doigt sur la gâchette ou de l'alimenter lorsque son interrupteur est en position « marche » est une invitation aux accidents.
- **Retirez toute clé ou dispositif de réglage éventuel avant de mettre l'appareil en marche.** Une clé ou tout autre dispositif de réglage engagé sur un élément mécanique pourrait provoquer un accident.
- **Ne vous mettez pas en porte-à-faux. Maintenez une bonne assiette et un bon équilibre à tout moment.** Cela assurera un meilleur contrôle de l'appareil en cas d'imprévu.
- **Habillez-vous de manière appropriée. Ne portez ni accessoires, ni bijoux. Eloignez vos cheveux, vos vêtements et vos gants des mécanismes lorsque**

l'appareil fonctionne. Les foulards, les bijoux et les cheveux longs risquent d'être entraînés par les mécanismes en rotation.

- **Lorsque l'appareil est prévu pour, assurez-vous qu'il est correctement raccordé au système d'extraction et de récupération de poussière correspondant.** Les récupérateurs de poussière aident à limiter les risques d'inhalations dangereuses.
- **Ne laissez pas la familiarité issue de l'utilisation fréquente d'un appareil vous rendre complaisant au point de négliger les principes de sécurité de base.** Le moindre faux pas peut se transformer en accident grave dans une fraction de seconde.

Utilisation et entretien de l'appareil

- **Ne pas forcer l'appareil. Prévoyez l'appareil le mieux adapté aux travaux envisagés.** Un appareil adapté produira de meilleurs résultats et un meilleur niveau de sécurité lorsqu'il fonctionne au régime prévu.
- **Ne pas utiliser d'appareil électrique dont l'interrupteur marche/arrêt ne fonctionne pas correctement.** Tout appareil qui ne peut pas être contrôlé par son interrupteur est considéré dangereux et doit être réparé.
- **Débrancher l'appareil et/ou retirer son bloc-piles avant tout réglage, remplacement d'outils ou stockage.** De telles mesures préventives aideront à limiter les risques de démarrage accidentel de l'appareil.
- **Ranger tout appareil non utilisé hors de la portée des enfants. L'utilisation de cet appareil doit être exclusivement réservé à du personnel compétent.** Ce type d'appareil peut devenir dangereux entre les mains d'un novice.
- **Assurer l'entretien approprié de l'appareil et de ses accessoires. S'assurer de l'absence d'éléments grippés ou endommagés, voire toute autre anomalie susceptible de nuire au bon fonctionnement et à la sécurité de l'appareil. Ne pas utiliser d'appareil endommagé avant sa réparation.** De nombreux accidents sont le résultat d'appareils électriques mal entretenus.
- **Assurer l'affutage et la propreté des outils de coupe.** Des outils de coupe correctement entretenus et affutés sont moins susceptibles de se gripper et sont plus faciles à contrôler.
- **Utilisez cet appareil électrique, ses accessoires, ses mèches, etc. selon les consignes ci-présentes, tout en tenant compte des conditions d'intervention et du type de travail envisagé.** L'emploi d'un appareil

électrique à des fins autres que celles prévues pourrait entraîner une situation dangereuse.

- **Assurer la parfaite propreté de poignées et autres points de prise-en-main de l'appareil.** Des poignées et points de prise-en-main encrassés ne permettront pas de manipuler et contrôler l'appareil de manière appropriée en cas d'imprévu.

Service après-vente

- **Confiez l'outil électrique à un réparateur qualifié utilisant exclusivement des pièces de rechange identiques.** Cela permet de garantir la sécurité de l'outil électrique.

Consignes de sécurité spécifiques

⚠ AVERTISSEMENT

La section suivante contient d'importantes consignes de sécurité visant ce type d'appareil en particulier.

Afin de limiter les risques de choc électrique et autres lésions corporelles graves, familiarisez-vous avec celles-ci avant d'utiliser le dégorgeoir électrique K-750.

CONSERVER TOUS LES AVERTISSEMENTS ET TOUTES LES INSTRUCTIONS POUR CONSULTATION ULTÉRIEURE !

Gardez cette notice à portée de main de tout utilisateur éventuel.

Sécurité du dégorgeoir

- **Avant d'utiliser l'appareil, vérifiez le bon fonctionnement du disjoncteur différentiel incorporé à son cordon d'alimentation.** Un disjoncteur différentiel en bon état de marche aide à limiter les risques de choc électrique.
- **Toute rallonge électrique utilisée doit être protégée par un disjoncteur différentiel.** Le disjoncteur différentiel de l'appareil ne protège pas contre les chocs électriques en amont.
- **Utilisez exclusivement les gants recommandés par le fabricant pour la manipulation du câble.** Ne jamais tenter d'agripper un câble en rotation avec autre chose ; gants, chiffons, etc. Ceux-ci peuvent s'entortiller autour du câble et blesser les mains.
- **Ne permettez pas au câble de continuer à tourner si l'outil de curage se bloque.** Cela pourrait surcharger le câble au point de provoquer son vrillage ou sa rupture et entraîner de graves lésions corporelles.
- **Un seul individu doit contrôler à la fois le câble et la pédale de commande.** Si l'outil de curage cesse de tourner, l'utilisateur doit pouvoir éteindre l'appareil afin de prévenir le vrillage, le plissage ou la rupture du câble.
- **Portez des gants en Latex ou en caoutchouc sous les gants de curage recommandés, ainsi que des lunettes de sécurité, une visière, des vêtements de protection et un respirateur lorsque la canalisation risque de renfermer des produits chimiques, bactéries ou autres substances toxiques ou infectieuses.** Les canalisations d'évacuation peuvent contenir des produits chimiques, bactéries ou autres substances susceptibles de provoquer des brûlures, être toxiques ou infectieuses, voir présenter d'autres risques sanitaires et physiques.
- **Respectez les normes d'hygiène. Ne pas manger ou fumer lors de la manipulation ou utilisation de l'appareil. En fin de manipulation ou utilisation du matériel de curage, lavez vos mains et autres parties du corps exposées au contenu de la conduite à l'eau chaude savonneuse.** Cela aidera à limiter les risques sanitaires dus à la présence de substances toxiques ou infectieuses.
- **N'utilisez le dégorgeoir que pour le curage des sections de canalisation désignées.** Un dégorgeoir inadapté risquerait de provoquer le vrillage, le bouclage ou la rupture du câble et ainsi entraîner de graves blessures corporelles.
- **Eloignez vos mains du tambour et du guide-câble lorsque l'appareil tourne. N'introduisez vos mains dans le tambour que lorsque l'appareil est débranché.** Ceci afin d'éviter de les voir écrasées.
- **Tant que l'appareil tourne, maintenez une main gantée sur le câble à tout moment.** Cela permet de mieux contrôler le câble et éviter son vrillage, son plissage et sa rupture éventuelle. Le vrillage, le plissage ou la rupture du câble pourrait provoquer de graves lésions corporelles.
- **Positionnez la machine à moins de 3' (90 cm) du point d'accès de la canalisation ou guidez le câble de curage excédentaire de manière appropriée lors d'un éloignement supérieur à 3' (90 cm).** Un écart plus important risque de permettre le vrillage, le bouclage ou la rupture du câble. Un câble vrillé, plissé ou brisé serait potentiellement dangereux.
- **N'utilisez pas la machine en marche arrière (REV), sauf dans les cas décrits dans le présent manuel.** L'utilisation de la marche arrière risquerait d'endommager le câble et doit être réservée exclusivement au dégagement d'un outil de curage embourbé.

- **Ne portez ni vêtements flottants, ni bijoux. Eloignez vos cheveux et vos vêtements du mécanisme.** Les vêtements flottants, les bijoux et les cheveux risqueraient d'être entraînés par le mécanisme.
- **N'utilisez pas cet appareil avec les pieds (les vôtres ou les siens) dans l'eau.** Ceci augmenterait les risques de choc électrique.
- **N'utilisez pas cet appareil s'il existe un risque de rencontrer un autre réseau (gaz naturel, électrique, etc.) en cours d'opération.** L'inspection préalable de la conduite à l'aide d'une caméra d'inspection est fortement conseillée. Les forages transversaux, les réseaux mal placés et les conduites d'évacuation endommagées risquent de permettre aux couteaux de curage d'entrer en contact avec de tels réseaux et de les endommager. Cela augmenterait les risques de choc électrique, de fuite de gaz, d'incendie, d'explosion et autres dégâts et blessures corporelles graves.
- **Afin de limiter les risques d'accident grave, familiarisez-vous avec les consignes ci-présentes et celles visant l'ensemble du matériel présent avant d'utiliser cet appareil.**

Coordonnées RIDGID®

- Consulter le distributeur RIDGID le plus proche ;
- Visiter le site RIDGID.com afin de localiser le représentant RIDGID le plus proche ;
- Consulter les services techniques de Ridge Tool par mail adressé à rtctechservices@emerson.com ou en composant le (800) 519-3456 (à partir des Etats-Unis ou du Canada exclusivement).

Description, caractéristiques techniques et équipements de base

Description

Le dégorgeoir RIDGID® K-750 est prévu pour le curage des canalisations et conduites d'évacuation de 3 à 8 pouces de diamètre sur une distance maximale de 200 pieds (selon la section du câble utilisé). Son tambour anticorrosion dispose d'une capacité de 100 pieds de câble 3/4 po de diamètre ou de 125 pieds de câble 5/8 po de diamètre. La vitesse de rotation du câble est de 200 t/min.

La rotation du tambour est assurée par courroie mue par un moteur électrique avec terre de 1/2 CV. Un disjoncteur différentiel est incorporé à son cordon d'alimentation. Une pédale de commande pneumatique assure la mise en marche et l'arrêt du moteur. Une embase à béquille assure la stabilité de l'appareil en cours de fonctionnement.

L'embout du câble est équipé d'un raccord rapide pour le montage des outils de curage. Un système d'avancement automatique (AUTOFEED) optionnel assure l'avancement et le retrait du câble à une vitesse maximale de 20 pieds par minute. Un système d'avancement manuel optionnel est également disponible.

Specifications

Capacité de curage Voir tableau suivant.

Ø et type de câble	Ø et longueur de conduite (recommandation)	
	Diamètre	Longueur
Câble Ø 5/8 po	3 à 6 po	150 pieds
Câble Ø 3/4 po	4 à 8 po	200 pieds

Capacité du tambour 100 pieds de câble Ø 3/4" po ou
125 pieds de câble Ø 5/8" po ou

Type de moteur À induction

Puissance nominale

Moteur 120 V Monophasé 120 VCA
6,5 A/60 Hz

Moteur 220 à 240 V 220 à 240 VCA
3,0 A, 50/60Hz, 425W

Régime à vide 200 t/min

Poids (appareil seul) 95 livres

Dimensions

Longueur 26 po

Largeur 21 po

Hauteur 43 po

Pression sonore (L_{PA})* 58 dB(A), K=3

Puissance sonore (L_{WA})* 59,3 dB(A), K=3

* Les valeurs sonores ont été mesurées selon la norme standardisée EN 62481-1.

- Les niveaux sonores produits peuvent varier selon la localisation et l'utilisation spécifique de ces appareils.

- Les niveaux d'exposition sonore doivent être évalués en fonction de chaque application afin d'établir les mesures de protection éventuellement nécessaires. L'évaluation des niveaux d'exposition doit prendre en compte les temps morts durant lesquels l'appareil est éteint et non utilisé. Cela peut réduire les taux d'exposition au cours d'une période de travail donnée de manière considérable.



Figure 1 – Dégorgeoir K-750 avec AUTOFEED

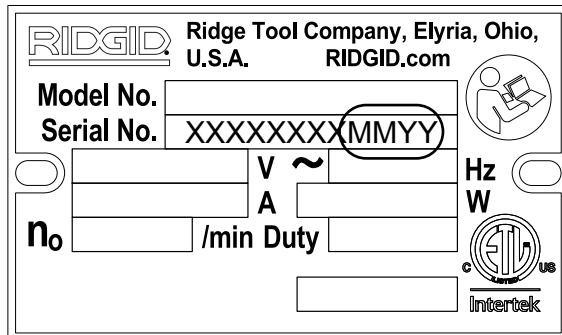

Figure 2 – Plaque signalétique de l'appareil

La plaque signalétique de l'appareil se trouve sur le support arrière du tambour. Les derniers quatre caractères du numéro de série (Serial No.) indiquent le mois et l'année de sa fabrication. (MM = mois, AA = année).

Equipements de base

Le dégorgeoir K-750 est livré avec une paire de gants de curage RIDGID.

AVIS IMPORTANT Cet appareil est prévu pour le curage des canalisations d'évacuation. Utilisé de manière appropriée, il n'endommagera pas une canalisation en bon état de fonctionnement, correctement conçue et construite, et bien entretenue. Si la canalisation est en mauvais état ou qu'elle n'a pas été correctement conçue, construite ou entretenue, l'efficacité du processus de curage et l'intégralité de la canalisation pourraient être

compromises. Le meilleur moyen de vérifier l'état d'une canalisation avant son curage est d'effectuer une inspection visuelle par caméra. Tout abus de ce type de dégorgeoir pourrait endommager à la fois l'appareil et la canalisation. Cet appareil risque de ne pas pouvoir éliminer tous les types d'obstacle.

Assemblage de l'appareil

⚠ AVERTISSEMENT



Respectez la méthode d'assemblage suivante afin de limiter les risques de blessure grave en cours d'utilisation.

Le commutateur FOR/OFF/REV doit se trouver à la position OFF (arrêt) et l'appareil doit être débranché avant son assemblage.

Montage des poignées

1. Retirez les boulons et écrous du support de carter de courroie, puis retirez le carter.
2. Montez le galet de chargement sans le serrer sur les poignées à l'aide des boulons prévus (Figure 3).

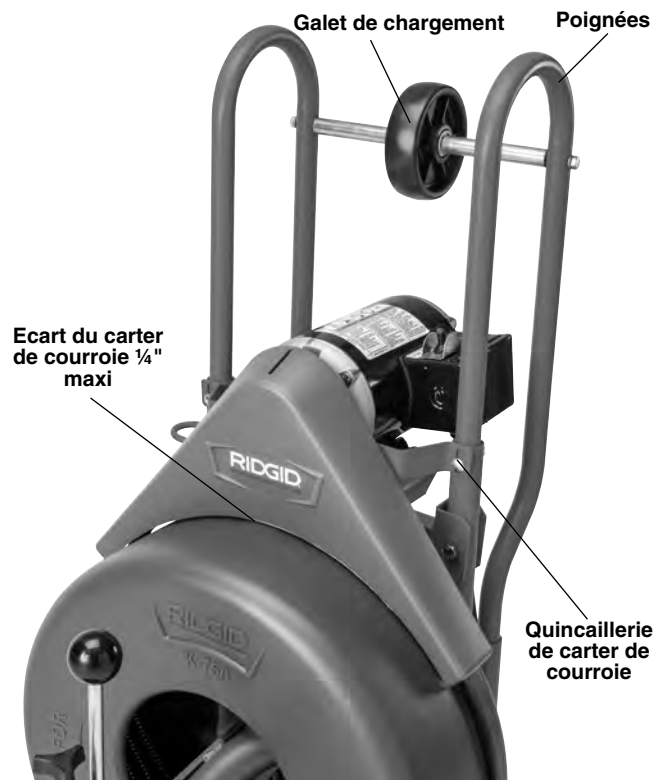

Figure 3 – Installation des poignées et réglage du carter de courroie

3. Introduisez les poignées dans le cadre de l'appareil et enfitez les boulons à travers le support de carter de courroie, du cadre et des poignées. Installez les écrous afin de retenir les boulons, mais sans serrer.
4. Serrez les boulons de retenue du galet de chargement à fond.
5. Réglez l'écartement entre le carter de courroie et le tambour à un maximum de $\frac{1}{4}$ po. Serrez les boulons du support de carter de courroie à fond. Vérifiez que l'écart entre le carter de courroie et le tambour est de moins de $\frac{1}{4}$ po afin d'éviter le passage des doigts ou autres objets vers la courroie et la poulie. Réglez si nécessaire.

Installation du câble

N'enlevez pas les bandes ou les câbles du carton d'emballage. Le câble se trouve sous tension et risque de fouetter s'il est libéré.

Installation manuelle du câble (méthode applicable à la fois aux systèmes d'avancement manuel et AUTOFEED).

1. Retirez environ 6 pieds de câble en le tirant par son raccord mâle via le trou central du carton d'emballage.
2. Connectez le raccord mâle du câble à la queue de cochon (*Figure 4*), puis vérifiez son verrouillage. Vérifiez la connexion.
3. Retirez plusieurs courtes sections de câble du carton et enroulez-les manuellement dans le tambour. Ne pas mettre l'appareil en marche.

Installation des câbles sur système AUTOFEED

1. Retirez le câble complètement en tirant son raccord mâle via le trou central du carton d'emballage. Étalez le câble en ligne droite sur une surface plane et totalement désencombrée (aire de stationnement en dur, entrée de garage, etc.) où rien ne risque de venir s'embobiner autour du câble.
2. Lors de l'utilisation d'un AUTOFEED pour charger le câble, la rotation du câble l'incitera à se balader latéralement. Pour éviter ceci, positionnez des cales de par et d'autre du câble à intervalles de 10 pieds.
3. Après avoir inspecté et positionné le dégorgeoir, raccordez le câble au manchon en queue de cochon comme indiqué à la *Figure 4*. Assurez-vous qu'il n'y a personne à proximité du câble. Serrez la molette du système AUTOFEED jusqu'à ce que son galet d'entraînement touche le câble, puis ajoutez un tour de molette de plus. Mettez le commutateur FOR/OFF/REV en position FOR, puis appuyez sur la pédale de commande pour faire tourner le tambour. Ramenez le levier d'avancement en direction opposée à celle de la rotation du tambour pour embobiner le câble dans le tambour.
4. Lorsqu'il ne reste plus que 10 pieds de câble à l'extérieur du tambour, lâchez la pédale de commande et ramenez le commutateur FOR/OFF/REV à la câble manuellement dans le tambour. N'utilisez pas le changement d'alimentation pour placer tout le câble dans le tambour. Le câble risquerait de fouetter et provoquer de graves lésions corporelles..

Accouplement/désaccouplement de raccords rapides 5/8 po et 3/4 po pour câbles de dégorgeoir à tambour

Nettoyez et lubrifiez les raccords. La goupille de verrouillage doit se déplacer librement sur toute sa course.

Nouveau modèle – Goupille plongeante

Tournevis nécessaire.

Accouplement

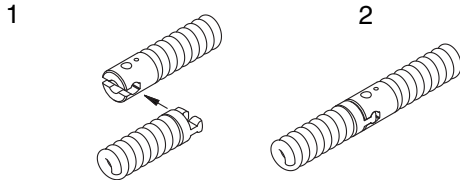

1. Engagez les deux raccords. Au besoin, enfoncez la goupille.
2. Vérifiez l'accouplement (goupille entièrement déployée).

Désaccouplement

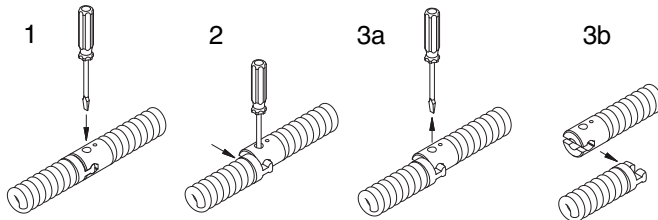

1. Introduisez le tournevis pour enfoncez la goupille.
2. Désengagez les deux raccords jusqu'à ce que le raccord mâle entre en contact avec le tournevis.
3. Retirez le tournevis et désengagez les raccords.

Ancien modèle – Goupille tournante

Tournevis nécessaire.

Accouplement

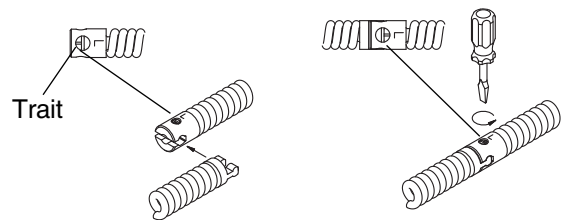

1. Engagez les deux raccords.
2. Tournez la goupille jusqu'à ce que son trait soit orienté vers le repère « L » du raccord (à l'opposé de l'extrémité du câble). Vérifiez l'accouplement.

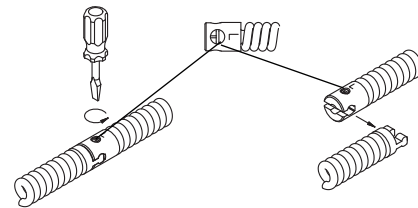

Désaccouplement

1. Tournez la goupille jusqu'à ce que son trait soit orienté vers l'extrémité du câble (à l'opposé du repère « L » du raccord).
2. Désengagez les raccords.

Figure 4

Montage du guide-câble frontal (accessoire optionnel du système AUTOFEED)

1. Retirez environ 4 pieds de câble du tambour.
2. Enfilez le guide-câble frontal sur le câble, adapteur en premier. Relevez sa goupille à ressort, puis enfiler l'adaptateur sur le collier de l'AUTOFEED. Assurez-vous que la goupille s'engage bien dans l'orifice correspondant du collier.

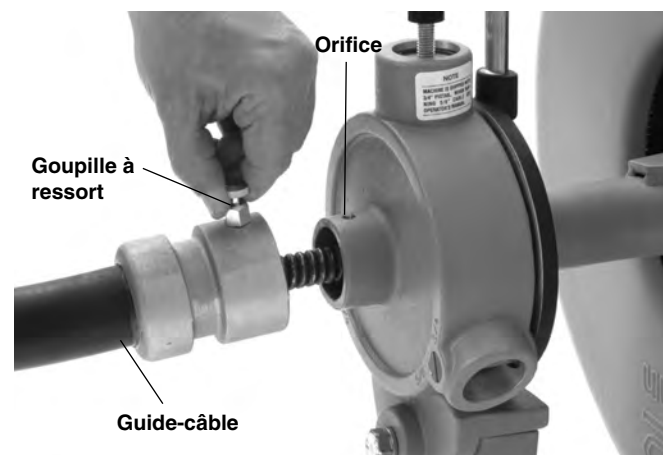

Figure 5 – Montage du guide-câble frontal sur l'AUTOFEED

Inspection préalable de l'appareil

⚠ AVERTISSEMENT



Avant chaque utilisation, examinez le dégorgeoir et corrigez les anomalies éventuelles afin de limiter (entre autres) les risques de choc électrique, de lésions provoquées par le bouclage ou à la rupture des câbles, de brûlure chimique ou d'infection et éviter d'endommager le dégorgeoir.

Portez systématiquement des lunettes de sécurité, des gants de curage RIDGID, et les autres équipements de protection individuelle prévus lors de l'inspection du dégorgeoir. Protégez-vous également contre les produits chimiques et les bactéries en portant des gants en latex, caoutchouc ou autre matière étanche sous les gants de curage RIDGID.

1. Examinez les gants de curage RIDGID. Assurez-vous qu'ils sont en bon état et qu'ils ne comportent ni trous ou déchirures susceptibles d'être entraînés par le câble en rotation. Il ne faut en aucun cas porter des gants inadaptés ou endommagés. Ces gants servent à protéger vos mains lors de la manipulation du câble en rotation. Si vous ne disposez pas de gants de curage RIDGID ou que ceux-ci sont endommagés ou usés, n'utilisez pas la machine avant de vous être procuré de nouveaux gants de curage RIDGID. Voir la Figure 6.



Figure 6 – Gants de curage RIDGID en cuir et PVC

2. Assurez-vous que le dégorgeoir est débranché. Examinez son cordon d'alimentation, son disjoncteur différentiel et sa fiche pour signes de détérioration ou de modification. Le cas échéant, et afin de limiter les risques de choc électrique, n'utilisez pas l'appareil avant que son cordon ait été remplacé par un réparateur qualifié.
3. Éliminez toutes traces d'huile, de graisse et de crasse des poignées et commandes de l'appareil. Cela fa-

cilitera l'inspection de l'appareil et limitera les risques de perte de contrôle de l'appareil ou de ses commandes.

4. Assurez-vous que la pédale de commande est raccordée au dégorgeoir. Ne jamais utiliser l'appareil sans pédale de commande.
5. Contrôlez les points suivants sur le dégorgeoir :
 - L'intégralité et le bon assemblage de l'appareil
 - Signes d'éléments endommagés, usés, manquants, mal alignés ou grippés
 - Libre mouvement du levier AUTOFEED sur toute sa course. Faites tourner le tambour pour vous assurer qu'il tourne librement et qu'il n'est pas grippé.
 - Présence et de la lisibilité de l'étiquette de sécurité (voir Figure 7).
 - Présence et bon positionnement du carter de courroie. Le carter de courroie doit être réglé de manière à laisser un écart maximum entre lui et le tambour de ¼ po. (Voir Figure 3.)
 - Toute autre anomalie susceptible de nuire au bon fonctionnement et à la sécurité de l'appareil.

En cas d'anomalie, n'utilisez pas le dégorgeoir avant sa réparation.



Figure 7 – Etiquette de sécurité

6. Nettoyez le câble et les outils de curage soigneusement. Examinez le câble pour signes d'usure et de déformation. Inspecter :
 - Usure (aplatissement) superficielle anormale. Le câble étant composé de torons, le profil de sa surface devrait toujours être cylindrique. Plissures nombreuses ou excessives.
 - A noter que les plissures de moins de 15 ° peuvent être redressées.
 - Écartement des torons du câble indiquant un étirement ou plissage de celui-ci, voire l'utilisation de la marche arrière (REV).

- Corrosion prononcée du câble suite à son stockage en l'état mouillé ou à son exposition aux produits chimiques.

Toutes ces formes d'usure et de dégradation contribuent à l'affaiblissement du câble et augmentent les risques de vrillage, plissage et rupture en cours d'utilisation. Remplacez tout câble excessivement usé ou endommagé avant d'utiliser le dégorgeoir.

Enroulez le câble complètement, en ne laissant qu'un maximum de 6 po (15 cm) de câble à l'extérieur de la machine. Cela évitera le fouettement du câble au démarrage.

7. Examinez les outils de curage pour signes d'usure et de détérioration. Le cas échéant, remplacez-les avant d'utiliser le dégorgeoir. Des outils de curage émoussés ou endommagés peuvent provoquer le grippage et la rupture du câble et ralentir le processus de curage.
8. Assurez-vous que le commutateur FOR/OFF/REV se trouve en position OFF.
9. Avec les mains sèches, branchez la fiche de l'appareil sur une prise avec terre appropriée. Testez le disjoncteur différentiel du cordon d'alimentation afin de vous assurer de son bon fonctionnement. La touche de réarmement doit ressortir dès que la touche de contrôle est appuyée. Réarmez-le en appuyant sur le bouton de réarmement. Si le témoin lumineux se rallume, c'est signe que le disjoncteur fonctionne correctement. A défaut, débranchez le dégorgeoir et faites réparer le disjoncteur différentiel avant d'utiliser la machine à nouveau.



Figure 8 – Sens de rotation normal du tambour (en position FOR)

10. Mettez le commutateur FOR/OFF/REV en position FOR. Appuyez sur la pédale de commande et notez le sens de rotation du tambour. Si la pédale de commande ne contrôle pas la machine, n'utilisez pas le dégorgeoir avant qu'elle ait été réparée. Le tambour devrait tourner dans le sens anti-horaire (vue de face), c'est à dire dans le sens indiqué sur l'étiquette de sécurité (Figure 7) et dans la Figure 8. Relâchez la pédale de commande et attendez que le tambour s'arrête complètement. Mettez le commutateur FOR/OFF/REV en position REV, puis répétez le processus afin de confirmer que le dégorgeoir fonctionne correctement en marche arrière. Si le sens de rotation est incorrect, il sera nécessaire de faire réparer l'appareil avant de l'utiliser.
11. Une fois l'inspection terminée, mettez le commutateur FOR/OFF/REV en position OFF, puis, avec les mains sèches, débranchez l'appareil.

Préparation de l'appareil et du chantier

⚠ AVERTISSEMENT



Respectez les consignes ci-présentes visant l'installation de l'appareil et du chantier afin de limiter les risques de choc électrique, d'incendie, de renversement de l'appareil, de bouclage ou rupture des câbles, ainsi que les risques de brûlures chimiques, d'infection et autres lésions et, enfin, éviter d'endommager le dégorgeoir.

Portez systématiquement des lunettes de sécurité, des gants de curage RIDGID et tout autre équipement de protection approprié lors de l'installation du dégorgeoir. Afin de mieux vous protéger contre les produits chimiques et les bactéries environnants, portez des gants en latex, en caoutchouc ou autre matière imperméable sous les gants de curage RIDGID. Des chaussures antidérapantes à semelles en caoutchouc peuvent aider à éviter les dérapages et les chocs électriques, surtout sur les surfaces mouillées.

- Examinez les lieux afin de déterminer les éléments suivants :
 - Un éclairage suffisant
 - La présence de liquides, émanations ou poussières inflammables qui risquerait de s'enflammer. Le cas échéant, ne travaillez pas dans la zone en question avant que leur source ait été identifiée et éliminée. Le dégorgeoir n'est pas blindé et risque de produire des étincelles.
 - Un endroit dégagé, de niveau, stable et sec pour l'appareil et son utilisateur. N'utilisez pas cet appareil lorsque vous avez les pieds dans l'eau. Si nécessaire, évacuez l'eau du chantier. Rappelez éventuellement un revêtement en bois ou autre matière sur le sol.
 - Une prise de courant avec terre en bon état. La seule présence d'une prise avec terre ou d'un disjoncteur différentiel ne garantit pas systématiquement une bonne mise à la terre du circuit. En cas de doute, il conviendra de faire vérifier la prise par un électricien.
 - Un passage dégagé jusqu'à la prise de courant ne présentant aucun élément susceptible d'endommager le cordon d'alimentation.
 - Passage dégagé qui permettra de transporter le dégorgeoir à pied d'œuvre.

- Examinez la canalisation d'évacuation ciblée. Déterminez, si possible, son (ses) point(s) d'accès, sa (ses) section(s) et longueur(s), la distance totale jusqu'à la fosse ou l'égout, la composition du blocage, la présence éventuelle de produits de débouchage ou autres produits chimiques, etc. En présence de produits chimiques, il importe de déterminer les mesures sanitaires spécifiques à prendre avant d'intervenir. Consultez le fournisseur du produit chimique concerné pour les consignes applicables.

Au besoin, déposez la cuvette de W.C. ou autre élément sanitaire afin d'accéder à l'évacuation. Ne jamais tenter de passer le câble via un élément sanitaire. Cela pourrait endommager à la fois le dégorgeoir et l'élément.

- Prévoyez le matériel nécessaire en fonction de l'application envisagée en vous reportant au chapitre Caractéristiques techniques. Le dégorgeoir électrique K-750 est conçu pour :
 - Conduites de 3 po à 6 po jusqu'à 200 pieds de long avec un câble de $\frac{5}{8}$ po
 - Conduites de 4 po à 8 po jusqu'à 150 pieds de long avec un câble de $\frac{3}{4}$ po

Des renseignements sur les dégorgeoirs prévus pour d'autres types d'applications peuvent être obtenus à la fois dans le catalogue Ridge Tool, en ligne sur le site RIDGID.com ou sur le site RIDGID.eu.

Les câbles à noyau central ne sont pas recommandés pour le franchissement des siphons en P ou des coudes serrés sur les conduites de moins de 4 po de diamètre.

Un guide souple de 24 po est proposé en option pour aider à franchir les siphons et coudes de dégorgement serrés.

- Assurez-vous que le dégorgeoir a été préalablement inspecté.
- Si la machine est équipée du système d'avancement automatique AUTOFEED, vérifiez que le système AUTOFEED correspond au diamètre du câble utilisé (voir Figure 9). Les fentes dans les têtes des broches de calibrage devraient être alignées sur le diamètre correspondant du câble utilisé. A défaut, tournez les broches à l'aide d'un tournevis. Il sera peut-être nécessaire de desserrer la molette de l'AUTOFEED avant de pouvoir tourner les broches.
- Au besoin, prévoyez des bâches de protection pour le chantier. Le processus de curage risque d'être salissant.



Figure 9 – Broches de calibrage de l'AUTOFEED

7. Amenez le dégorgeoir à pied d'œuvre via le passage dégagé précité. S'il est nécessaire de soulever l'appareil, utilisez les techniques de manutention appropriées. Faites attention lors de la manutention sur escaliers et des risques de chute associés. Faites particulièrement attention aux risques de dérapage dans les escaliers, et portez des chaussures antidérapantes appropriées.
8. Positionnez le dégorgeoir K-750 de manière à ce que sa sortie de câble se trouve à moins d'un mètre du point d'accès à la conduite. Un éloignement supérieur augmenterait les risques de vrillage et/ou bouclage du câble. Si l'appareil ne peut pas être positionné à moins d'un mètre du point d'accès de la canalisation, il sera nécessaire de prolonger le point d'accès par une conduite de même section pour l'amener à moins d'un mètre de l'appareil. Un câble mal soutenu risque non seulement de se boucler et d'endommager l'élément sanitaire en question, mais aussi de blesser l'opérateur. (Figure 10). Lors de l'utilisation d'un guide-câble frontal, positionnez l'appareil de manière à ce que le guidecâble puisse s'introduire dans le point d'entrée sur une distance minimale de 6 po.



Figure 10 – Exemple de prolongation de la conduite pour l'amener à moins d'un mètre de la sortie de câble

9. Basculez l'appareil vers l'avant pour pouvoir déployer les béquilles vers l'arrière une à la fois avec votre pied. L'appareil devrait alors s'appuyer fermement sur les béquilles. Les béquilles servent à stabiliser l'appareil et à l'empêcher de se renverser ou de se promener en cours d'utilisation. Sur sols mous, il sera peut-être nécessaire d'appuyer le dégorgeoir sur des patins en bois ou autre matière rigide.



Figure 11 – Déploiement des béquilles

10. Examinez les lieux afin de déterminer le besoin éventuel de barricades destinées à écarter les curieux en cours d'opération. Les travaux de curage peuvent être salissant, et les curieux peuvent distraire l'opérateur.
11. Sélection de l'outil de curage approprié.
Face à un obstacle d'origine inconnue, il est conseillé d'utiliser une mèche droite ou une tulipe pour en extraire un échantillon avant de procéder.

Une fois la composition de l'obstacle établie, il sera possible de sélectionner l'outil de curage le mieux adapté à son élimination. Il est toujours préférable de commencer par l'utilisation du plus petit des outils disponibles afin de percer le blocage et permettre à l'eau retenue de s'écouler en emportant les débris du curage avec elle. Une fois le fil d'eau établi, les outils de curage appropriés pourront dégager le blocage. De manière générale, le plus grand outil utilisé doit faire au moins 1 po (25 mm) de moins que le diamètre de la canalisation curée.

La sélection des outils de curage appropriés dépend des circonstances spécifiques de chaque intervention et est laissée à la discrétion de l'utilisateur.

Une variété d'autres outils disponibles sont indiqués à la section Accessoires ci-après. De plus amples renseignements relatifs aux accessoires de câble se trouvent dans le catalogue RIDGID rt en ligne sur le site RIDGID.com ou sur le site RIDGID.eu.

12. Installez solidement l'outil à l'extrémité du câble (Figure 4). Si le raccordement n'est pas sécurisé, l'outil de coupe peut tomber pendant l'utilisation.
13. Positionnez la pédale de commande de manière à pouvoir y accéder à tout moment. Il faut pouvoir simultanément tenir et contrôler le câble, contrôler la pédale de commande et atteindre le commutateur FOR/OFF/REV.
14. Assurez-vous que le commutateur FOR/OFF/REV se trouve en position OFF.
15. Faites courir le cordon d'alimentation le long du passage dégagé. Avec les mains sèches, branchez le dégorgeoir sur une prise avec mise à la terre appropriée. Maintenez toutes connexions au sec et surélevées. Si le cordon d'alimentation n'est pas suffisamment long, prévoyez une rallonge électrique possédant les caractéristiques suivantes :
 - Un bon état général
 - Une prise adaptée à la fiche du cordon d'alimentation du dégorgeoir.
 - Une homologation pour utilisation à l'extérieur indiquée par la mention W ou W-A dans sa désignation (ex., SOW), une homologation type H05VV-F ou H05RN-F, voire une homologation IEC type 60227 IEC 53 ou 60245 IEC 57.
 - Une section de fils suffisante, à savoir 16 AWG (1,5 mm²) pour une longueur maximale de 50 pieds (15,20 m) et 14 AWG (2,5 mm²) pour des longueurs allant de 50 à 100 pieds (15,20 à 30,50 m). Des fils de section insuffisante risqueraient de surchauffer, faire fondre leurs gaines isolantes et provoquer un incendie ou d'autres dégâts.

Lors de l'utilisation d'une rallonge électrique, notez que le disjoncteur différentiel du dégorgeoir ne protège pas la rallonge. Si la prise de courant elle-même n'est pas protégée par un disjoncteur différentiel, il est conseillé de brancher un disjoncteur différentiel autonome sur la prise, puis de brancher la rallonge sur ce dernier afin de limiter les risques de choc électrique en cas de court-circuit dans la rallonge.

Consignes d'utilisation

⚠ AVERTISSEMENT



Portez systématiquement une protection oculaire afin de protéger vos yeux contre les projections de débris éventuelles.

Ne portez que des gants ou mitaines de curage RIDGID. Ne jamais tenter d'agripper un câble en rotation avec autre chose ; gants, chiffons, etc. Ceux-ci peuvent s'entortiller autour du câble et blesser les mains. Ne portez que des sous-gants en Latex ou caoutchouc sous les gants de curage RIDGID. Ne jamais porter de gants endommagés.

Prévoyez systématiquement les équipements de protection individuelle appropriés lors de la manipulation et utilisation du matériel de curage. Les canalisations risquent de renfermer des produits chimiques, des bactéries ou autres matières potentiellement toxiques ou infectieuses susceptibles de provoquer des brûlures ou autres lésions. Les équipements de protection individuelle appropriés sont toujours fournis avec des lunettes de sécurité et des gants de curage RIDGID, et comprennent également des équipements tels que des gants en latex ou en caoutchouc, des visières, des lunettes étanches, des respirateurs et des chaussures blindées.

Ne laissez pas l'outil de curage s'arrêter pendant que l'appareil tourne. Cela risquerait de stresser le câble au point de le vriller, le plisser ou le briser. Un câble vrillé, plissé ou brisé serait potentiellement dangereux.

Positionnez la machine à moins de 3 pieds (90 cm) du point d'accès de la canalisation ou guidez le câble de curage excédentaire de manière appropriée lors d'un éloignement supérieur à 3 pieds (90 cm). Un éloignement supérieur risque de provoquer des problèmes de contrôle susceptibles de provoquer le vrillage, le plissage ou la rupture du câble. Le vrillage, plissage ou rupture du câble pourrait occasionner de graves blessures corporelles.

Un seul individu doit à la fois guider le câble de curage et contrôler la pédale de commande. Si l'outil de coupe cesse de tourner, l'utilisateur doit pouvoir éteindre la machine afin d'éviter le vrillage, le

plissage et la rupture éventuelle du câble et limiter les risques de blessure.

Respectez les consignes d'utilisation afin de limiter les risques de blessures provoquées par le bouclage ou la rupture des câbles, le fouettement des câbles ou le renversement de l'appareil, ainsi que les brûlures, infections ou autres atteintes.

1. Assurez-vous de la bonne préparation de l'appareil et des lieux, ainsi que de l'absence de spectateurs ou autres distractions.



Figure 12 – Avancement manuel du câble en position de travail

2. Retirez une longueur suffisante de câble pour pouvoir l'introduire dans l'évacuation. Si nécessaire, desserrez la molette de l'AUTOFEED. Poussez le câble aussi loin que possible dans la canalisation. Il faut au moins un pied (30 cm) de câble à l'intérieur de la canalisation pour éviter qu'il s'en échappe et qu'il se mette à fouetter lors de la mise en marche de l'appareil. Amenez le câble directement au point d'entrée de la conduite afin de minimiser la longueur de câble exposée et les risques de déviation. Évitez de trop couper le câble, car cela augmenterait les risques de vrillage et rupture.
3. Mettez-vous en position de travail appropriée.
 - Assurez-vous de pouvoir contrôler la pédale de commande à tout moment et la relâcher en cas d'urgence. N'appuyez pas encore sur la pédale de commande.
 - Assurez-vous de pouvoir maintenir un bon équilibre, sans risquer de vous mettre en porte-à-faux et tomber sur la pédale de commande, le dégorgeoir, la conduite, le câble ou autres éléments dangereux.

- Assurez-vous de pouvoir maintenir au moins une de vos mains sur le câble à tout moment afin de le contrôler et le soutenir.
- Vous devez pouvoir atteindre le commutateur FOR/OFF/REV à tout moment.

Une telle position de travail vous aidera à maintenir le contrôle du câble et de l'appareil (Figure 12).

4. Mettez le commutateur FOR/OFF/REV en position FOR (marche avant). N'appuyez pas encore sur la pédale de commande. Les positions FOR/OFF/REV désignent le sens de rotation du tambour et du câble et non l'avancement et retrait de ce dernier. Ne faites tourner le câble en marche arrière (REV) que dans les conditions décrites plus loin. L'utilisation de la marche arrière risque d'endommager le câble.

Fonctionnement de l'appareil

Le dégorgeoir K-750 existe en deux configurations d'avancement, soit manuel, soit automatique (AUTOFEED). Un dégorgeoir K-750 fourni avec un système AUTOFEED peut soit avancer le câble à l'aide du système d'avance automatique AUTOFEED (position du système d'avance), soit retirer manuellement le câble du tambour et l'introduire dans la conduite. Le système AUTOFEED permet de basculer entre les méthodes de fonctionnement selon les besoins. Un K-750 sans système AUTOFEED ne peut fonctionner que manuellement.

Avancement du câble dans la conduite

Avancement manuel

Assurez-vous qu'au moins 1 pied (30 cm) de câble est déjà introduit dans la conduite. Tenez la partie exposée du câble à distance égale entre vos deux mains gantées et retirez-en une longueur de 6 à 12 pouces pour créer un léger arc à la sortie du tambour. Vos deux mains gantées doivent rester sur le câble afin de le contrôler et le soutenir. Un câble mal soutenu risque de boucler et de s'endommager, voire blesser l'utilisateur. Assurez-vous que la sortie de câble du dégorgeoir se trouve à moins d'un mètre (3 pieds) du point d'entrée de la conduite.

Appuyez sur la pédale de commande pour lancer l'appareil. L'individu qui contrôle le câble doit aussi contrôler la pédale de commande. N'utilisez pas ce dégorgeoir avec un individu en charge du câble et un autre en charge de la pédale de commande. Cela risquerait de provoquer le vrillage, le plissage ou la rupture du câble. Faites avancer le câble en rotation dans la conduite. La rotation du câble le fera avancer tant que vous y appuyez dessus avec vos mains gantées. Ne permettez pas au câble de se mettre en charge, de s'arquer ou de se recourber à l'extérieur de la conduite. Cela pourrait permettre au câble de se vriller, se plisser ou se rompre.

Lorsque cette longueur de câble est descendue dans la conduite, retirez-en une longueur de 6 à 12 pouces supplémentaires depuis le tambour et continuez de le faire avancer dans la conduite.

Utilisation du système AUTOFEED

Assurez-vous qu'au moins 1 pied (30 cm) de câble est déjà introduit dans la conduite. Serrez la molette du système AUTOFEED (Figure 13) jusqu'à ce que son galet d'entraînement touche le câble, puis ajoutez un tour de molette de plus. Ne serrez pas excessivement la molette : cela peut entraîner une défaillance prématurée du système AUTOFEED ou du câble.

Appuyez d'une main gantée sur centre de la partie exposée du câble. Votre main gantée doit rester sur le câble afin de le contrôler et le soutenir. Un câble mal soutenu risque de boucler et de s'endommager, voire blesser l'utilisateur. Assurez-vous que la sortie de câble du dégorgeoir se trouve à moins d'un mètre (3 pieds) du point d'entrée de la conduite. Tenez le levier de l'AUTOFEED de l'autre main. Le levier de l'AUTOFEED doit se trouver au point mort, voire à la verticale (Figure 13).

Lorsque le dégorgeoir est équipé d'un guide-câble frontal, reportez-vous à la section intitulée « Utilisation d'un appareil muni d'un guide-câble frontal »

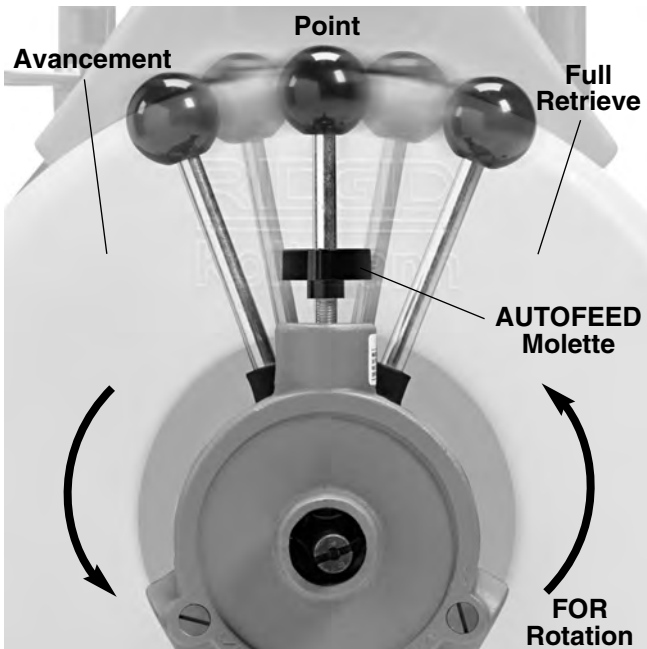

Figure 13 : Positions des leviers du système AUTOFEED (Rotation du câble dans le sens FOR)
Remarque : La vitesse d'avancement ou de retrait du câble varie en fonction de l'éloignement du levier à partir du point mort.

Appuyez sur la pédale de commande pour lancer l'appareil. L'individu qui contrôle le câble doit aussi contrôler la pédale de commande. N'utilisez pas ce dégorgeoir avec un individu en charge du câble et un autre en charge de la pédale de commande. Cela risquerait de provoquer le vrillage, le plissage ou la rupture du câble. Avec le câble en rotation, poussez le levier de l'AUTOFEED dans le sens de rotation du câble. Cela débitera le câble venant du tambour. Plus vous éloignez le levier du point mort, plus le câble sera débité rapidement (jusqu'à un maximum de 20 pieds/mi-nute). La rotation de câble le fera avancer le long de la conduite au fur et à mesure que vous poussez sur lui avec votre main gantée. Ne permettez pas au câble de se mettre en charge, de s'arquer ou de se recourber à l'extérieur de la conduite. Cela pourrait permettre au câble de se vriller, se plisser ou se rompre.



Figure 14 – Utilisation du K-750 avec AUTOFEED

S'il s'avère difficile de franchir un siphon ou autre raccord, l'une ou plusieurs des méthodes suivantes peuvent être utilisées.

- D'abord, des coups secs sur le dos du câble, avec et sans rotation du câble, peuvent aider l'outil à franchir un siphon.
- Dans certains cas, le fait de tourner le tambour manuellement avec le commutateur en position OFF peut réorienter l'outil de curage et lui faciliter le franchissement du raccord ou du coude.
- Une autre méthode consiste en l'utilisation de la marche arrière (position REV) pendant quelques secondes, tout en appuyant sur le dos du câble. Ne laissez le câble tourner en marche arrière que le temps nécessaire au franchissement du siphon. L'utilisation prolongée de la marche arrière pourrait endommager le câble.

- Aussi peut-on monter un guide souple entre l'outil de curage et le câble.
- Enfin, si aucunes de ces méthodes ne réussissent, essayez d'utiliser un câble plus souple ou de plus petit diamètre, voire un autre type de dégorgeoir.

Curage de la conduite

Au fur et à mesure que vous avancez le câble dans la conduite, vous pourrez constater que le câble ralentit ou s'accumule à l'extérieur de la conduite. Gardez toujours vos mains sur le câble. Il risque aussi de commencer à se vriller ou se mettre en charge, et de tenter de faire basculer ou marcher le dégorgeoir. Il peut alors s'agir d'une simple déviation dans la conduite (siphon, coude, etc.), d'une accumulation de boues dans la conduite (graisse, etc.) ou du blocage recherché. Faites avancer le câble lentement et soigneusement. Ne laissez pas le câble s'accumuler à l'extérieur de la conduite. Cela pourrait le vriller, le plisser ou le rompre.

Faites attention à la longueur de câble que vous avez introduit dans la conduite. Introduire un câble dans une conduite plus grosse ou autre transition similaire risquerait de provoquer le plissage ou nouage du câble et empêcher son retrait de la conduite. Réduisez la longueur du câble que vous introduisez dans ce type transition afin d'éviter des problèmes éventuels. Chaque tour de tambour représente environ 4 pieds de câble. Si vous utilisez un câble Ø 3/8 po avec une queue de cochon de 1/4 po, ne laissez pas ce raccord pénétrer dans le système AUTOFEED. Cela pourrait endommager le système AUTOFEED.

Si une longueur de câble supplémentaire s'avère nécessaire, consultez la section intitulée « *Ajout d'un câble supplémentaire* ».

Traitement des obstacles

Si l'embout du câble cesse de tourner, c'est qu'il a aussi cessé de curer la conduite. Si l'outil de curage s'embourbe dans un obstacle et que le dégorgeoir continu de tourner, le câble va se mettre en charge et donner l'impression qu'il se vrille ou qu'il oscille. Le fait de garder une main sur le câble vous permet de ressentir cette mise en charge à temps et de la contrecarrer. Si l'embout du câble cesse de tourner ou si le câble commence à se mettre en charge, retirez-le de l'obstacle :

- **Manuellement** – Tirez sur le câble afin de libérer l'embout du câble du blocage.
- **Avec le système AUTOFEED** – Poussez le levier d'avancement dans le sens opposé à celui de la rotation du câble afin de libérer l'embout du câble du blocage.

Ne laissez pas le câble continuer à tourner lorsqu'il s'embourbe dans un blocage. Si l'embout du câble s'immobilise et que le tambour continu à tourner, le câble risque de se vriller, se plisser ou se rompre.

Lorsque l'embout du câble a été libéré du blocage et qu'il tourne à nouveau, vous pourrez recommencer à le faire avancer lentement vers le blocage. N'essayez pas de forcer l'outil à travers le blocage. Laissez-le ronger le blocage à son propre régime. Procédez de cette manière jusqu'à ce que le câble ait franchi le ou les blocages et que le fil d'eau de la conduite a été rétabli. Parfois, il sera préférable de manipuler le K-750 manuellement, plutôt que d'utiliser l'AUTOFEED. Le cas échéant, il sera peut-être nécessaire de desserrer la molette d'avancement et de mettre le levier au point mort.

Le franchissement d'un blocage peut encrasser les outils et le câble au point de les empêcher d'aller plus loin. Il faudra alors retirer l'outil et le câble de la conduite pour les nettoyer. Reportez-vous à la section intitulée « *Retrait du câble* ».

Manipulation d'un outil entravé

Si l'embout du câble cesse de tourner et ne peut pas être retiré du blocage, lâchez immédiatement la pédale de commande, tout en tenant fermement le câble. Ne retirez pas vos mains du câble, car celui-ci risquerait de se vriller, se plisser et se rompre. Le moteur s'arrêtera et permettra éventuellement au câble et au tambour de tourner en sens inverse jusqu'à épuiser l'énergie amassée. Ne lâchez pas le câble avant que sa tension soit libérée. Mettez le commutateur FOR/OFF/REV en position OFF.

Dégagement d'un outil entravé

Si l'embout du câble s'entrave dans un blocage, mettez le commutateur FOR/OFF/REV en position OFF, lâchez la pédale de commande, puis essayez de dégager le câble en tirant. Faites attention de ne pas endommager le câble ou l'outil lorsque vous tirez. Si l'outil refuse de se dégager, mettez le commutateur FOR/OFF/REV en position REV (marche arrière). Prenez le câble de vos deux mains gantées, appuyez sur la pédale de commande pendant quelques secondes, puis tirez sur le câble jusqu'à ce que l'outil soit libéré. N'utilisez pas la marche arrière (REV) plus longtemps que nécessaire pour libérer l'outil de curage, car cela pourrait endommager le câble. Mettez le commutateur FOR/OFF/REV en position FOR pour ensuite reprendre l'opération de curage.

Retrait du câble

Une fois la conduite débloquée, envoyez-y de l'eau afin de chasser les débris éventuels. Cela peut se faire en y introduisant un tuyau d'arrosage, en ouvrant un robinet installé sur le réseau ou par tout autre moyen approprié.

Faites attention aux refoulements, car la conduite pourrait bien se bloquer à nouveau.

Une fois son fil d'eau rétabli, retirez le câble de la conduite. L'écoulement d'eau aidera à nettoyer le câble au fur et à mesure de son retrait. Le commutateur FOR/OFF/REV doit se trouver en position FOR. Ne pas retirer le câble en position REV, car cela pourrait endommager le câble. De même que lors de leur avancement, les câbles risquent de s'entraver lors de leur retrait.

- **Retrait manuel** – Prenez la partie exposée du câble de par et d'autre avec vos deux mains gantées et retirez-en des longueurs de 6 à 12 pouces à la fois pour ensuite les repousser dans le tambour.
- **Retrait avec l'AUTOFEED** – Avec une main appuyée sur le centre de la partie exposée du câble, mettez le levier d'avancement en sens opposé à celui de la rotation du câble. La rotation du câble le sortira de la conduite et le rembobinera dans le tambour.

Continuez de retirer le câble jusqu'à ce que son embout se trouve juste à l'intérieur de la conduite. Lâchez la pédale de commande et laissez la machine s'arrêter complètement. Ne retirez pas l'embout du câble de la conduite tant que le câble tourne. Le câble risquerait de fouetter et provoquer de graves lésions corporelles. Faites attention pendant le retrait du câble, car son embout risque toujours de s'entraver.

Mettez le commutateur FOR/OFF/REV en position OFF. Retirez le câble restant de la conduite avec vos mains gantées, puis réintroduisez-le dans le tambour du dégorgeoir. Au besoin, changez d'outil et reprenez le processus de curage ci-dessus. Il est conseillé d'effectuer plusieurs passes dans une conduite afin de parfaire son curage.

Utilisation d'un appareil muni d'un guide-câble frontal

Le guide-câble frontal est un accessoire optionnel qui sert à protéger les appareils sanitaires et contenir les éclaboussures produites par un câble en rotation. Il ne peut être monté que sur les appareils équipés du système d'avancement automatique AUTOFEED. A noter que l'utilisation du guide-câble frontal peut limiter la sensibilité aux renvois tactiles transmis en temps réel par le câble. Cela augmente les risques d'endommagement du câble. Par ailleurs, l'utilisation du guide-câble frontal rend la commutation entre les modes « manuel » et « AUTOFEED » plus difficile.

L'utilisation d'une machine avec guide-câble frontal est similaire à l'utilisation d'une machine avec système AUTOFEED uniquement. Suivez les instructions relatives à l'utilisation du système AUTOFEED avec les exceptions suivantes :

- Lors de la mise en place du dégorgeoir, introduisez le guide-câble dans la conduite sur une distance minimale de 6 pouces.



Figure 15 – Utilisation du dégorgeoir avec guide-câble

- Au lieu de tenir le câble, vous aurez à tenir le guide-câble. (Figure 15). Assurez-vous de pouvoir toujours contrôler le guide-câble et soutenir le câble de manière appropriée afin de l'empêcher de se vriller, de se plisser ou de se rompre.

Lors de l'utilisation d'un guide-câble frontal, faites particulièrement attention au comportement du tuyau entre vos mains et à la rotation du tambour. Dans la mesure où la partie jadis apparente du câble en rotation est désormais gainée, il est moins facile de ressentir sa mise en charge et son arrêt éventuel. Si l'outil de curage ne tourne pas, le conduit n'est pas curé.

Si l'outil continue de s'entraver dans le blocage, il faudra mettre l'AUTOFEED au point mort afin de pouvoir manœuvrer le câble manuellement. Pour ce faire, il sera nécessaire de retirer le câble de la conduite et démonter le guide-câble afin de pouvoir positionner le dégorgeoir correctement et accéder au câble. Ne tentez pas de manœuvrer le câble manuellement avec le guide-câble frontal monté.

Lors du retrait du câble, et sous peine d'endommager le système, n'oubliez pas d'arrêter la rotation du tambour avant que l'outil ne soit entraîné dans le guide-câble.

Ajout d'un câble supplémentaire

Lorsque la longueur du câble contenu dans le tambour du dégorgeoir ne permet pas de curer toute la longueur de la

conduite, procédez de la manière suivante pour ajouter un câble supplémentaire.

1. Vérifiez que le commutateur FOR/OFF/REV se trouve en position OFF et que le dégorgeoir est débranché.
2. Sortez le manchon de raccordement du tambour. En présence d'un système AUTOFEED, il sera peut-être nécessaire de desserrer sa molette.
3. Déconnectez le câble de la queue de cochon et attachez-le pour qu'il ne s'échappe pas dans la conduite.
4. Lors de l'ajout d'un câble supplémentaire au tambour, reportez-vous au paragraphe « Installation du câble » du chapitre « Assemblage ».
5. Vérifiez la préparation et l'installation du dégorgeoir. Raccordez le câble qui se trouve déjà dans la conduite au câble du tambour. Rembobinez tout câble excédentaire dans le tambour.
6. Reprenez le curage de la conduite. Assurez-vous que le câble tourne à son régime normal avant de le faire avancer.

Retrait et installation du tambour

1. Vérifiez que le commutateur FOR/OFF/REV se trouve en position OFF et que le dégorgeoir est débranché.
2. Au besoin, retirez l'AUTOFEED du dégorgeoir en dévissant l'écrou de fixation à l'aide d'une clé de $\frac{3}{4}$ po. L'écrou et l'AUTOFEED se retirent en bloc. *Figure 16.*



Figure 16 – Dépose de l'AUTOFEED

3. Appuyez sur le support moteur afin de détendre la courroie avant de l'enlever du tambour. *Figure 17.*



Figure 17 – Dégagement de la courroie

4. Servez-vous d'une clé de $\frac{3}{4}$ po pour retirer le boulon de fixation du tambour. *Figure 18.*

Figure 18 – Retrait du boulon du tambour

5. Couchez le dégorgeoir sur son dos (*Figure 19*). Puis, en utilisant la méthode de levage appropriée, retirez le tambour de son cadre. Un tambour équipé d'un câble de 100 pieds de long peut peser jusqu'à 150 livres. Dans certains cas, il sera nécessaire de s'y mettre à deux pour soulever un tambour avec câble.

Figure 19 – Dépose du tambour

6. Inversez le processus indiqué aux articles 2 à 5 pour poser à nouveau un tambour sur le cadre du K-750. Faites attention en redressant le dégorgeoir pour serrer le boulon de fixation du tambour.

Consignes d'entretien

⚠ AVERTISSEMENT

Le commutateur FOR/OFF/REV doit être en position OFF et le dégorgeoir doit être débranché avant toute intervention.

Portez systématiquement des lunettes de sécurité, des gants de curage RIDGID et tout autre équipement de protection nécessaire lors de l'entretien du dégorgeoir.

Nettoyage

Utilisez de l'eau chaude savonneuse et/ou du désinfectant pour nettoyer l'appareil aussi souvent que nécessaire. Protégez le moteur et les autres éléments électriques contre toute pénétration d'eau. Assurez-vous que l'appareil est parfaitement sec avant de le brancher et de l'utiliser.

Câbles

Les câbles doivent être soigneusement rincés à l'eau courante après chaque utilisation afin d'éviter les effets néfastes provoqués par les sédiments et les produits chimiques. Après chaque utilisation, vidangez le tambour de tous débris, sédiments et produits chimiques qui risqueraient d'attaquer le câble.

Afin de limiter les risques de corrosion durant leur stockage, enduisez les câbles avec du lubrifiant RIDGID Cable Rust Inhibitor (Antirouille pour câble). Une fois que le câble est propre et sec, retirez le câble du tambour. Puis enduisez-le de Cable Rust Inhibitor à l'aide d'un chiffon pendant que vous le rembobinez manuellement dans le tambour.

Ne tentez pas d'appliquer le Cable Rust Inhibitor lorsque le câble tourne. Le chiffon et votre main risquent de s'enchevêtrer dans le câble, et le Cable Rust Inhibitor risque d'éclabousser.

AUTOFEED

Après chaque utilisation, rincez l'intérieur de l'AUTOFEED à grande eau avant de le lubrifier à l'aide d'une huile minérale légère.

Lubrification

Lubrifiez le moteur selon les instructions indiquées sur le moteur.

Utilisez une graisse universelle pour graisser le dégorgeoir (graisseur situé à la jonction guide-câble/tambour)

à chaque changement ou dépose du tambour, une fois par semaine en cas d'utilisation quotidienne, et une fois par mois en cas d'utilisation moins fréquente.

Guide-câble frontal

En fin d'utilisation, rincez le guide-câble à grande eau, puis drainez-le. Une fois sec, appliquez quelques gouttes de Cable Rust Inhibitor à l'intérieur du flexible afin de le garder souple.





Accessoires

⚠ AVERTISSEMENT

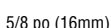

Afin de limiter les risques de blessure grave, n'utilisez que les accessoires spécifiquement prévus et recommandés pour le dégorgeoir K-750 RIDGID, tels que ceux indiqués ci-après. Des accessoires adaptés à d'autres types d'appareil risquent de devenir dangereux s'ils sont montés sur le dégorgeoir K-750.

Câbles IC (à noyau central)

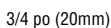

Bonne flexibilité et meilleure transmission de l'énergie en bout de câble.

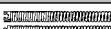
	Réf. catalogue	N° de modèle	Description
	92460	C-25	Câble IC de 25 pieds (7,6 m)
	92465	C-26	Câble IC de 50 pieds (15,2 m)
	92470	C-27	Câble IC de 75 pieds (22,9 m)
5/8 po (16mm)	43647	C-24	Câble IC de 100 pieds (30,5 m)
	92475	C-28	Câble IC de 25 pieds (7,6 m)
	92480	C-29	Câble IC de 50 pieds (15,2 m)
	41212	C-75	Câble IC de 75 pieds (22,9 m)
3/4 po (20mm)	41697	C-100	Câble IC de 100 pieds (30,5 m)





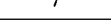

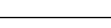







Câbles HC (à âme creuse)

	Réf. catalogue	N° de modèle	Description
	32737	C-27HC	Câble HC de 75 pieds (22,9 m)
5/8 po (16mm)	58192	C-24HC	Câble HC de 100 pieds (30,5 m)
	47427	C-75HC	Câble HC de 75 pieds (22,9 m)
3/4 po (20mm)	47432	C-100HC	Câble HC de 100 pieds (30,5 m)

Guides souples et queues de cochon















	Réf. catalogue	N° de modèle	Description
	92555	T-458	Guide de 3/8 po x 2 pieds
	92560	T-468	Guide de 1/2 po x 2 pieds
	44122	—	Queue de cochon de 3/8 po, 4 1/2 po de long
	44117	—	Queue de cochon de 1/2 po, 6 po de long

Accessoires

	Réf. catalogue	N° de modèle	Description
	43637	A-7558	Ensemble de tambour avec queue de cochon de 3/8 po
	41982	A-7534	Ensemble de tambour avec queue de cochon de 1/2 po
	43642 41992	A-75	Système AUTOFEED Kit C-100IC avec outils 3/8 po x 100 pieds
	49032		Guide-câble frontal
	46015	E-453	Clé Allen (6-pans)
	41937 70032	—	Gants de curage RIDGID en cuir Gants de curage RIDGID en PVC
	59360	A-3	Boîte à outils
	59987		Bidon d'un gallon de Cable Rust Inhibitor
	31487	A-7570	Manchon de réparation de 3/8 po
	92805	A-6582	Raccord mâle de 3/8 po
	92810	A-6583	Raccord femelle de 3/8 po
	31492	A-7571	Manchon de réparation de 1/2 po
	92880	B-6840	Raccord mâle de 1/2 po
	92885	B-6841	Raccord femelle de 1/2 po

Outils de curage et lames de rechange pour câbles Ø 3/8 po et 1/2 po

Correspond à C-24, C-25, C-26, C-27, C-28, C-29, C-75, C-100, C-27HC, C-24HC, C-75HC, et C-100HC

	Réf. catalogue	N° de modèle	Description	Remplacement	
				Lame(s)	Portelames
	92485	T-403	Couteau à siphons, 3 po	92835	92900
	92490	T-404	Couteau à siphons, 3 1/2 po	92840	92900
	92495	T-406	Lance, 1 1/2 po	92850	92915
	92500	T-407	Mèche de récupération, 2 1/2 po	—	—
	92505	T-408	Lame de scie, 3 po	92890	92915
	51762	T-409	Tulipe HD, 1 1/2 po	—	—
	92510	T-411	Couteau 2 lames, 2 po	92815	92905
	92515	T-412	Couteau 2 lames, 2 1/2 po	92820	92905
	92520	T-413	Couteau 2 lames, 3 po	92825	92910
	92525	T-414	Couteau 2 lames, 4 po	92830	92910
	92530	T-416	Couteau 2 lames, 6 po	92855	92910
	92535	T-432	Couteau 3 lames, 2 po	92860	92895
	92540	T-433	Couteau 3 lames, 3 po	92865	92895
	92545	T-434	Couteau 3 lames, 4 po	92870	92895
	92550	T-436	Couteau 3 lames, 6 po	92875	92895

Stockage de l'appareil

⚠ AVERTISSEMENT Le dégorgeoir et les câbles doivent être rangés au sec et à l'intérieur ou protégé contre les intempéries. Stockez la machine dans un endroit clos, hors de la portée des enfants et des personnes non familiarisés avec les dégorgeoirs. Cet appareil pourrait devenir très dangereux entre des mains novices.

Service après-vente et réparations

⚠ AVERTISSEMENT

Toute révision ou réparation mal effectuée pourrait nuire à la sécurité de fonctionnement de cet appareil.

Le chapitre « *Consignes d'entretien* » devrait couvrir la majorité des besoins d'entretien de l'appareil. Tout problème éventuel qui n'aurait pas été traité dans ce chapitre devra être confié à un réparateur RIDGID agréé.

L'appareil doit être alors confié à un réparateur RIDGID autorisé ou renvoyé à l'usine.

Pour obtenir les coordonnées du réparateur RIDGID indépendant agréé le plus proche et pour toute autre question visant la révision ou la réparation de l'appareil :

- Consultez votre distributeur RIDGID.
- Visitez le site RIDGID.com afin de localiser le représentant RIDGID le plus proche;
- Consultez les services techniques de Ridge Tool par courriel à l'adresse rtctechservices@emerson.com, ou par téléphone en composant le (800) 519 3456 (à partir des USA et du Canada exclusivement)

Recyclage

Certains composants du dégorgeoir K-750 contiennent des métaux précieux susceptibles d'un recyclage éventuel. Des sociétés de recyclage spécialisées peuvent parfois se trouver au niveau local. Recyclez ce type de matériel et les huiles de vidange éventuelles selon la réglementation en vigueur. Consultez votre centre de recyclage local pour de plus amples renseignements.



Dans les pays de la communauté européenne : Ne jetez pas de matériel électrique dans les ordures ménagères !

Selon la directive européenne 2002/96/EC, d'application nationale et visant le recyclage des déchets électriques et électroniques, tout matériel électrique hors d'usage doit être collecté séparément et recyclé de manière écologiquement responsable.

Tableau 1 – Dépannage

ANOMALIE	CAUSE POSSIBLE	SOLUTION
<p>Plissage ou rupture du câble.</p>	<p>Câble trop stressé. Câble non adapté au diamètre de la conduite. Passage en marche arrière. Câble exposé à de l'acide. Câble usé. Câble mal soutenu.</p>	<p>Ne forcez pas le câble. Laissez l'outil faire le travail. Utilisez le câble approprié. N'utilisez la marche arrière que lorsqu'un câble s'entrave. Nettoyez les câbles régulièrement. Remplacez le câble. Soutenez le câble correctement (voir consignes).</p>
<p>Le tambour s'arrête pendant que l'on appui sur la pédale de commande, puis se relance dès que l'on y appuie à nouveau.</p>	<p>Trou dans la pédale ou le flexible. Trou dans le manocontact.</p>	<p>Remplacez l'élément défectueux. Remplacez le manocontact.</p>
<p>Le tambour tourne dans un sens, mais pas dans l'autre.</p>	<p>Défaillance du commutateur.</p>	<p>Remplacez le commutateur.</p>
<p>Le disjoncteur différentiel se déclenche lorsque l'on branche l'appareil ou que l'on appuie sur la pédale de commande.</p>	<p>Cordon d'alimentation endommagé. Court-circuit du moteur. Disjoncteur différentiel défectueux. Humidité dans le moteur, le boîtier électrique ou le fiche électrique.</p>	<p>Remplacez le cordon au complet. Confiez le moteur à un réparateur indépendant agréé. Remplacez le cordon avec disjoncteur différentiel. Confiez l'appareil à un réparateur indépendant agréé.</p>
<p>Le moteur tourne, mais pas le tambour.</p>	<p>Glissement de courroie due à la sollicitation excessive du câble. Courroie désengagée.</p>	<p>Ne forcez pas le câble. Réengagez la courroie.</p>
<p>Le système AUTOFEED ne fonctionne pas.</p>	<p>AUTOFEED plein de débris. Système AUTOFEED en besoin de lubrification. AUTOFEED mal calibré.</p>	<p>Nettoyez l'AUTOFEED. Lubrifiez l'AUTOFEED. Réglez correctement l'AUTOFEED, voir les instructions.</p>
<p>L'appareil tremble ou se déplace en cours de curage.</p>	<p>Câble mal enroulé. Béquilles repliées. Terrain instable ou irrégulier.</p>	<p>Retirez tout le câble et rembobinez-le uniformément. Déployez les béquilles. Trouvez une surface stable et de niveau.</p>

Drain Cleaner

Limpiadora de desagües K-750



ADVERTENCIA!

Antes de utilizar este aparato, lea detenidamente su Manual del Operario. Pueden ocurrir descargas eléctricas, incendios y/o lesiones graves si no se entienden y siguen las instrucciones de este manual.

Limpiadora de desagües K-750

Apunte aquí y guarde el número de serie del producto; se encuentra en su placa de características.

No. de serie

--	--

Índice de materias

Formulario de registro para el número de serie de la máquina	45
Simbología de seguridad	47
Reglas de seguridad general	
Seguridad de la zona de trabajo	47
Seguridad eléctrica	47
Seguridad personal	48
Uso y cuidado de las máquinas eléctricas	48
Servicio	49
Información de seguridad específica	
Seguridad de la limpiadora de desagües	49
Información de contacto RIDGID®	50
Descripción, especificaciones y equipo estándar	
Descripción	50
Especificaciones	50
Equipo estándar	51
Montaje de la máquina	51
Conexión y desconexión de los acoplamientos de cable de 5/8" y 3/4" para la máquina de tambor	53
Inspección previa a la operación	54
Preparación de la máquina y de la zona de trabajo	56
Instrucciones de funcionamiento	58
Operación	59
Introducción del cable en el desagüe	59
Limpieza del desagüe	61
Resolución del bloqueo	61
Manejo de una cortadora atascada	61
Extracción de una cortadora atascada	61
Retracción del cable	61
Uso de la máquina con manguera guía frontal	62
Adición de más cable	62
Instalación y extracción del tambor	63
Instrucciones de mantenimiento	64
Limpieza	64
Cables	64
Alimentación AUTOFEED	64
Lubricación	64
Manguera guía frontal	64
Accesorios	65
Almacenamiento de la máquina	66
Servicio y reparaciones	66
Eliminación	66
Resolución de problemas	67
Declaración de conformidad de la Comunidad Europea	Interior de la carátula posterior
Garantía de por vida	Carátula posterior

*Traducción del manual original

Simbología de seguridad

En este manual del operario y en el producto mismo encontrará símbolos de seguridad y palabras de advertencia que comunican importante información de seguridad. Para su mejor comprensión, en esta sección se describe el significado de estas palabras y símbolos de advertencia.



Este es el símbolo de una alerta de seguridad. Sirve para prevenir al operario de las lesiones corporales que podría sufrir. Obedezca todas las instrucciones de seguridad que acompañan a este símbolo para evitar posibles lesiones o muerte.



PELIGRO Este símbolo de PELIGRO advierte de una situación de peligro que, si no se evita, produce la muerte o lesiones graves.



ADVERTENCIA Este símbolo de ADVERTENCIA avisa de una situación de peligro que, si no se evita, podría producir la muerte o lesiones graves.



CUIDADO Este símbolo de CUIDADO advierte de una situación de peligro que, si no se evita, podría producir lesiones leves o moderadas.



AVISO Un AVISO advierte de la existencia de información relacionada con la protección de un bien o propiedad.



Este símbolo significa que es necesario leer detenidamente su manual del operario antes de usar el equipo, para reducir el riesgo de lesiones. El manual del operario contiene información importante acerca del funcionamiento apropiado y seguro del equipo.



Este símbolo indica que cuando manipule o utilice este equipo siempre debe usar gafas o anteojos de seguridad con viseras laterales, con el fin de reducir el riesgo de lesiones a los ojos.



Este símbolo indica que existe el riesgo de que los dedos, manos y otras partes del cuerpo se enganchen, queden enrollados o se aplasten debido al cable de limpieza de desagües.



Este símbolo indica que hay riesgo de descargas eléctricas.



Este símbolo indica el riesgo de enmarañarse en una polea y correa.

Reglas de seguridad general*



ADVERTENCIA

Lea y entienda todas las advertencias de seguridad, instrucciones, ilustraciones y especificaciones proporcionadas con esta máquina eléctrica. Si no se respetan todas las instrucciones que siguen, podrían producirse descargas eléctricas, incendios y/o lesiones graves.

¡GUARDE TODAS LAS ADVERTENCIAS E INSTRUCCIONES PARA SU FUTURA CONSULTA!

El término "máquina eléctrica" en las advertencias se refiere a la herramienta de trabajo que funciona ya sea enchufada a un tomacorriente (con cordón) o con batería (sin cordón).

Seguridad en la zona de trabajo

- **Mantenga su zona de trabajo limpia y bien iluminada.** Los lugares desordenados u oscuros pueden provocar accidentes.
- **No haga funcionar las máquinas eléctricas en ambientes explosivos, es decir, en presencia de líquidos, gases o polvo inflamables.** Las máquinas eléctricas pueden generar chispas que podrían encender los gases o el polvo.

- **Mientras haga funcionar una máquina eléctrica, mantenga alejados a los niños y espectadores.** Cualquier distracción podría hacerle perder el control del aparato.

Seguridad eléctrica

- **El enchufe del aparato eléctrico debe corresponder al tomacorriente. Jamás modifique el enchufe del aparato. No utilice un enchufe adaptador cuando haga funcionar un aparato eléctrico provisto de conexión a tierra.** Los enchufes intactos y tomacorrientes que les corresponden reducen el riesgo de choques de electricidad.
- **Evite el contacto de su cuerpo con artefactos conectados a tierra tales como cañerías, radiadores, estufas o cocinas, y refrigeradores.** Aumenta el riesgo de choques de electricidad si su cuerpo ofrece conducción a tierra.
- **No exponga las máquinas eléctricas a la lluvia ni permita que se mojen.** Cuando a un aparato eléctrico le entra agua, aumenta el riesgo de choques de electricidad.
- **No maltrate el cordón eléctrico del aparato. Nunca transporte el aparato tomándolo de su cordón**

* El texto utilizado en la sección de Advertencias de seguridad general para máquinas eléctricas es una reproducción exacta, como se exige, de la correspondiente norma UL/CSA/EN 62841-1. Esta sección contiene prácticas de seguridad generales para muchas herramientas eléctricas de distintos tipos. No todas las precauciones corresponden a cada herramienta y algunas no corresponden a este aparato.

eléctrico ni jale del cordón para desenchufarlo del tomacorriente. Mantenga el cordón alejado del calor, aceite, bordes cortantes o piezas móviles. Un cordón enredado o en mal estado aumenta el riesgo de choques de electricidad.

- **Al hacer funcionar una máquina eléctrica a la intemperie, emplee un cordón de extensión apropiado para su uso al aire libre.** El uso de un cordón apropiado para el aire libre reduce el riesgo de choques de electricidad.
- **Si resulta inevitable el empleo de una máquina eléctrica en un sitio húmedo, enchúfela en un tomacorriente GFCI (dotado de un interruptor del circuito de pérdida a tierra).** El GFCI reduce el riesgo de choques de electricidad.

Seguridad personal

- **Manténgase alerta, preste atención a lo que está haciendo y use el sentido común cuando haga funcionar una máquina eléctrica. No use ninguna máquina eléctrica si usted está cansado o se encuentra bajo la influencia de drogas, alcohol o medicamentos.** Tan solo un breve descuido durante el funcionamiento de una máquina eléctrica puede resultar en lesiones graves.
- **Use equipo de protección personal. Siempre use protección para los ojos.** Según corresponda para cada situación, colóquese equipo de protección como mascarilla para el polvo, calzado de seguridad antideslizante, casco o protección para los oídos según corresponda a cada situación, con el fin de reducir las lesiones personales.
- **Evite echar a andar un aparato sin querer. Asegure que el interruptor esté en la posición de APAGADO antes de enchufar el aparato o conectarlo al bloque de baterías, o de recoger y acarrear la máquina.** Se producen accidentes cuando se transportan máquinas eléctricas con el dedo puesto sobre su interruptor, o se las enchufa o conecta a la fuente de corriente con el interruptor en la posición de ENCENDIDO.
- **Extraiga cualquier llave de ajuste que esté acoplada a la máquina eléctrica antes de encenderla.** Una llave acoplada a una parte giratoria de la máquina eléctrica puede producir lesiones personales.
- **No trate de extender el cuerpo para alcanzar algo. Tenga los pies bien plantados y mantenga el equilibrio en todo momento.** Esto permite un mejor control de la máquina eléctrica en situaciones inesperadas.
- **Vístase adecuadamente. No lleve ropa suelta ni joyas. Mantenga su cabello, ropa y guantes aparta-**

dos de las piezas en movimiento. La ropa suelta, las joyas o el pelo largo pueden engancharse en las piezas móviles.

- **Si se proveen dispositivos para la extracción y recolección del polvo cuando se usa el aparato, conéctelos y empléelos correctamente.** La recolección de tierra o polvo reduce el riesgo de problemas generados por el polvo.
- **No deje que su familiaridad con las herramientas le induzca a ignorar los principios de seguridad.** Cualquier descuido puede causar una lesión grave en una fracción de segundo.

Uso y cuidado de las máquinas eléctricas

- **No fuerce los aparatos. Use el equipo correcto para la tarea que está por realizar.** Con la máquina adecuada se hará mejor el trabajo y en forma más segura en la clasificación nominal para la cual fue diseñada.
- **Si el interruptor de la máquina eléctrica no la enciende o no la apaga, no utilice el aparato.** Cualquier máquina que no se pueda controlar mediante su interruptor es un peligro y debe repararse.
- **Antes de hacer ajustes, cambiar accesorios o de almacenar el aparato, desenchúfelo o extraiga el bloque de baterías, si es removible.** Estas medidas de seguridad preventiva reducen el riesgo de poner la máquina en marcha involuntariamente.
- **Almacene las máquinas eléctricas que no estén en uso fuera del alcance de los niños y no permita que las hagan funcionar personas que no conozcan la máquina o no hayan leído estas instrucciones.** Las máquinas eléctricas son peligrosas en manos de personas no capacitadas.
- **Haga la mantención de las máquinas eléctricas y sus accesorios. Revise el equipo para verificar que las piezas móviles no estén mal alineadas o agarrotadas. Verifique que no tenga partes quebradas ni presente alguna otra condición que podría afectar su funcionamiento. Si un aparato está dañado, hágalo reparar antes de utilizarlo.** Muchos accidentes se deben a máquinas eléctricas que no han recibido un mantenimiento adecuado.
- **Mantenga las hojas y filos de corte afilados y limpios.** Las herramientas de corte provistas de filos afilados son menos propensas a agarrotarse y son más fáciles de controlar.
- **Utilice la máquina eléctrica, accesorios y barrenas, etc., únicamente conforme a estas instrucciones, tomando en cuenta las condiciones de trabajo y la tarea que debe realizar.** El uso de la máquina eléctrica

para trabajos diferentes a los que le corresponden podría producir una situación peligrosa.

- **Mantenga los mangos y superficies de agarre limpios, secos y sin aceite ni grasa.** Los mangos y superficies de agarre resbalosos son peligrosos durante el uso y no permiten el control de la máquina en situaciones inesperadas.

Servicio

- **Encomiende el servicio de la máquina eléctrica únicamente a técnicos de reparación calificados que usen repuestos idénticos a las piezas originales.** Así se garantiza la continua seguridad del aparato.

Información de seguridad específica

⚠ ADVERTENCIA

Esta sección contiene información de seguridad importante que es específica para esta herramienta.

Antes de utilizar la limpiadora de desagües K-750, lea estas instrucciones detenidamente para reducir el riesgo de choque de electricidad o de otras lesiones graves.

¡GUARDE TODAS LAS ADVERTENCIAS E INSTRUCCIONES PARA SU POSTERIOR CONSULTA!

Mantenga este manual junto con la máquina, para que lo use el operario.

Seguridad de la limpiadora de desagües

- **Antes de usar la máquina, pruebe el Interruptor del Circuito de Pérdida a Tierra (GFCI) incorporado en el cordón de electricidad, para asegurar que esté funcionando correctamente.** Un interruptor GFCI que funciona bien reduce el riesgo de choques de electricidad.
- **Use solamente cordones de extensión provistos de un interruptor GFCI.** El GFCI en el cordón de la máquina no impedirá choques eléctricos causados por un cordón de extensión.
- **Debe usar guantes recomendados por el fabricante cuando agarre el cable que está girando.** Los guantes de látex, los guantes sueltos o los trapos se pueden enrollar en el cable y podrían causar lesiones graves.
- **No permita que la cortadora en la punta deje de girar mientras esté girando el cable.** Esto puede tensar el cable excesivamente y puede hacer que se pliegue, se tuerza o se corte, lo cual puede causar lesiones graves.
- **Una sola persona debe controlar tanto el cable como el interruptor de pie.** Si la cortadora deja de girar, el operario debe ser capaz de apagar la máquina para evitar que el cable se pliegue, se tuerza o se corte.
- **Use guantes de látex o de caucho debajo de los guantes recomendados por el fabricante; use gafas, careta de protección facial, ropa de protección y respirador cuando se sospecha que el desagüe contiene sustancias químicas, bacterias u otras sustancias tóxicas o infecciosas.** Los desagües pueden contener sustancias químicas, bacterias y otras sustancias tóxicas, infecciosas, capaces de causar quemaduras, infecciones, intoxicaciones u otras lesiones graves.
- **Mantenga buena higiene personal. No coma ni fume cuando manipule o haga funcionar la máquina. Después de manejar o hacer funcionar una máquina para limpiar desagües, use agua caliente y jabón para lavarse las manos y las partes del cuerpo expuestas a los líquidos del desagüe.** Esto reduce el riesgo a la salud por exposición a materiales tóxicos o infecciosos.
- **Emplee la limpiadora de desagües únicamente para limpiar desagües de los diámetros especificados.** Si usa una limpiadora de desagües del tamaño equivocado, el cable se puede torcer, plegar o cortar, y podría producir lesiones personales.
- **Mantenga las manos apartadas del tambor y tubo guía cuando estén girando. No meta las manos dentro del tambor, excepto si la máquina está desenchufada.** Su mano podría quedar enganchada en las piezas en movimiento.
- **Mantenga siempre una mano enguantada sobre el cable cuando la máquina esté andando.** Así se controla mejor el cable y ayuda a impedir que se tuerza, se pliegue o se corte. Un cable que se tuerce, se pliega o se corta puede causar lesiones graves.
- **Coloque la máquina a menos de 3 pies (90 cm) de la entrada del desagüe o apoye el cable apropiadamente cuando la máquina esté a más de 3 pies de distancia.** Si sitúa la máquina demasiado lejos, se reduce el control y el cable se podría torcer, plegar o cortar, lo cual podría causar lesiones por golpes o aplastamiento.
- **No haga funcionar la máquina en rotación REV (reversa) excepto según se indica en este manual.** El funcionamiento en reversa puede dañar el cable. Se usa para retirar la punta del cable cuando está atascada en una obstrucción.

- **No use ropa suelta ni joyas. Mantenga el pelo y la ropa alejados de las piezas en movimiento.** La ropa suelta, las joyas o el pelo podrían engancharse en las piezas en movimiento.
- **El operario no debe hacer funcionar la máquina si él o la máquina están parados en agua.** Si la máquina está en el agua mientras funciona, aumenta la posibilidad de descargas eléctricas.
- **No use esta máquina si durante su funcionamiento hay riesgo de contacto con otros servicios (como tuberías de gas natural o cables de electricidad).** Es prudente hacer una inspección visual del desagüe con una cámara. Si hay una intersección de dos tubos, cables o tubos mal colocados o desagües dañados, podrían entrar en contacto con la cortadora y sufrir daños. Esto podría causar choques de electricidad, fugas de gas, incendio, explosión o algún otro daño o lesiones graves.
- **Antes de usar esta máquina, lea y entienda estas instrucciones y las instrucciones y advertencias para todos los equipos y materiales utilizados, con el fin de reducir el riesgo de lesiones graves.**

Información de contacto RIDGID®

- Si tiene alguna pregunta acerca de este producto RIDGID®:
- Comuníquese con el distribuidor RIDGID® en su localidad.
 - Visite RIDGID.com para averiguar dónde se encuentra su contacto RIDGID más cercano.
 - Comuníquese con el Departamento de Servicio Técnico de Ridge Tool en rttechservices@emerson.com, o llame por teléfono desde EE. UU. o Canadá al (800) 519-3456.

Descripción, especificaciones y equipo estándar

Descripción

La máquina limpiadora de desagües K-750 de RIDGID® limpia desagües de un diámetro de 3 pulgadas a 8 pulgadas y de un largo de hasta 200 pies, según el tamaño del cable. El tambor del cable, que es resistente a la corrosión, aloja 100 pies de cable de 3/4" de diámetro o 125 pies de cable de 5/8" de diámetro. El cable gira a 200 RPM.

El tambor está impulsado por una correa y un motor eléctrico de 1/2 HP que tiene un sistema eléctrico conectado a tierra. El cordón tiene incorporado un Interruptor de Circuito de Pérdida a Tierra (GFCI). Un interruptor neumático de pie permite el control del encendido y apagado (ON/OFF)

del motor. Se proporciona una base con patas de soporte que estabilizan la máquina durante su funcionamiento.

El cable tiene un sistema de acoplamiento rápido para la conexión y desconexión de piezas. Un mecanismo de alimentación opcional AUTOFEED avanza o retrae el cable a una velocidad de hasta 20 pies por minuto. También se ofrece una opción de alimentación manual.

Especificaciones

Capacidad del tubo*Vea la tabla siguiente.*

Capacidad del tambor ...100 pies de cable de 3/4" de

Diámetro y tipo de cable	Recomendado para tubos de los siguientes diámetros y longitudes	
	Diámetro del tubo	Longitud del tubo
Cable de 5/8"	3" a 6"	150 pies
Cable de 3/4"	4" a 8"	200 pies

diámetro, o 125 pies de cable de 5/8" de diámetro

Tipo de motorInducción

Clasificación del motor

Motor de 120 V120 V CA, monofásico, 6,5 A, 60 Hz

Motor de 220-240 V220-240 V CA, 3,0 A, 50/60 Hz, 425 W

Velocidad sin carga200 revoluciones por minuto (RPM)

Peso (solamente la máquina)95 libras

Dimensiones:

Longitud26"

Ancho21"

Altura43"

Presión de sonido (L_{PA})*58 dB(A), K=3

Potencia de sonido (L_{WA})* ...59,3 dB(A), K=3

* Las determinaciones de sonido se miden según una prueba estándar conforme a la Norma EN 62481-1.

- Las emisiones de sonido pueden variar según dónde se ubique el usuario y el uso específico de estos aparatos.

- La exposición diaria al sonido se debe evaluar para cada aplicación y se deben tomar las correspondientes medidas de seguridad cuando sea necesario. La evaluación de los niveles de exposición debe tomar en cuenta el tiempo durante el cual está apagada la herramienta y el tiempo en que no se usa. Esto puede reducir el nivel de exposición significativamente durante todo el transcurso del período de trabajo.



Figura 1 – Limpiadora de desagües K-750 con AUTOFEED



Figura 2 – Número de serie de la máquina

El número de serie de la limpiadora está detrás del soporte trasero del tambor. Los últimos cuatro dígitos indican el mes y el año de su fabricación (MM = mes; YY = año).

Equipo estándar

Todas las limpiadoras de desagües K-750 se entregan con un par de guantes de limpieza de desagües RIDGID.

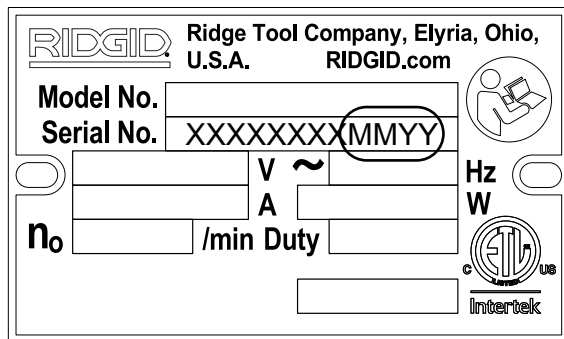
AVISO Esta máquina está diseñada para limpiar desagües. Si se usa correctamente no dañará desagües que estén en buenas condiciones y bien diseñados, contruidos y mantenidos. Si el desagüe está en malas condiciones o está mal diseñado, contruido o mantenido, el procedimiento de limpieza podría no ser eficaz o podría dañar la tubería. La mejor forma de determinar las condiciones de un desagüe antes de limpiarlo es mediante

una inspección visual con una cámara. El uso inapropiado de esta limpiadora de desagües podría dañar la máquina y el desagüe. Es posible que esta máquina no logre desatasar todas las obstrucciones.

Montaje de la máquina

⚠ ADVERTENCIA!



Para prevenir lesiones graves durante el uso, siga estos procedimientos para montar la máquina correctamente.

El conmutador FOR/OFF/REV (AVANCE/APAGADO/REVERSA) debe estar apagado y la máquina debe estar desenchufada antes de ensamblarla.

Instalación de los mangos

1. Extraiga los pernos y tuercas que sujetan el marco de la tapa de la correa con el marco de la máquina y extraiga la tapa de la correa.
2. Monte la rueda de carga en los mangos, sujetando todo con los pernos provistos pero sin apretarlos (vea la Figura 3).



Figura 3 – Instalación de los mangos y ajuste de la tapa de la correa

3. Introduzca los mangos dentro del marco de la máquina y meta los pernos a través del sujetador de la tapa de la correa, marco de la máquina y mango. Coloque las tuercas que sujetan los pernos pero sin apretarlas.
4. Apriete bien los pernos que conectan el travesaño de la rueda de carga y los mangos.
5. Ajuste el espacio entre la tapa y el tambor para que sea inferior a $\frac{1}{4}$ ". Apriete bien los pernos que conectan el sujetador de la tapa de la correa con el marco de la máquina. Confirme que el espacio entre la tapa de la correa y el tambor mide menos de $\frac{1}{4}$ ", para evitar que se enganchen los dedos y otros objetos con la correa y la polea. Haga los ajustes necesarios.

Instalación del cable

No quite las amarras ni los cables de la caja del cable. El cable está en tensión y podría dar latigazos o golpes si se suelta.

Instalación manual del cable – Este método se puede usar con unidades manuales y AUTOFEED.

1. Recupere el extremo macho del cable a través del agujero central de la caja y jale unos 6 pies de cable fuera de la caja.
2. Conecte el acoplamiento macho del cable con el acoplamiento en espiral flexible "pigtail" (vea la Figura 4). Confirme que estén bien conectados.
3. Jale secciones cortas del cable fuera de la caja y vaya metiéndolas en el tambor. No encienda la máquina.

Instalación del cable con AUTOFEED

1. Recupere el extremo macho del cable a través del agujero central de la caja y jale el cable fuera de la caja. Extiéndalo en línea recta sobre una superficie plana y vacía tal como un estacionamiento pavimentado o entrada de vehículos, sin que haya ninguna obstrucción ni objeto que podrían enredarse con el cable.
2. Cuando use el AUTOFEED para cargar el cable, el cable en rotación tendrá tendencia a desplazarse hacia un lado. Para impedir este movimiento lateral, coloque topes apropiados (como por ejemplo bloques de madera) a cada lado del cable, a intervalos de 10 pies.
3. Después de correctamente inspeccionar y montar la limpiadora de desagües, conecte el cable al acoplamiento flexible como se muestra en la Figura 4. Asegure que no haya nadie en la zona del cable. Apriete la perilla AUTOFEED hasta que el rodillo toque el cable y dele otra vuelta adicional. Estando el conmutador FOR/OFF/REV en posición FOR, presione el interruptor de pie para empezar a hacer girar el tambor. Mueva la manilla de alimentación en dirección opuesta a la rotación del cable para ir alimentando el cable dentro del tambor.
4. Cuando queden 10 pies de cable fuera del tambor, suelte el interruptor de pie y coloque el conmutador FOR/OFF/REV en OFF. Afloje la perilla AUTOFEED y alimente a mano el resto del cable dentro del tambor. No use el AUTOFEED para introducir todo el cable en el tambor, ya que la punta del cable puede dar latigazos y causar lesiones graves.

Conexión y desconexión de acoplamientos de cable de $\frac{5}{8}$ " y $\frac{3}{4}$ " para la máquina de tambor

Mantenga los acoplamientos limpios y lubricados. El pasador debe tener un movimiento suave y extenderse a fondo para asegurar la conexión.

Estilo nuevo, con pasador a fondo

Se exige un destornillador

Conexión

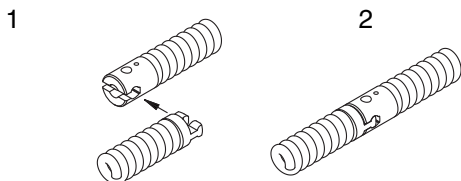

1. Deslice los acoplamientos uno en el otro para unirlos. Si fuera necesario, oprima el pasador.
2. Confirme que la conexión esté firme. El pasador debe estar metido a fondo.

Desconexión

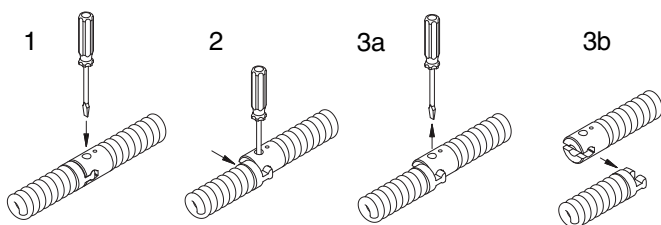

1. Introduzca el destornillador para deprimir el pasador.
2. Separe los acoplamientos hasta que el acoplamiento macho se ponga en contacto con del destornillador.
3. Quite el destornillador y separe los acoplamientos.

Estilo antiguo, haciendo girar el pasador

Se exige destornillador.

Conexión

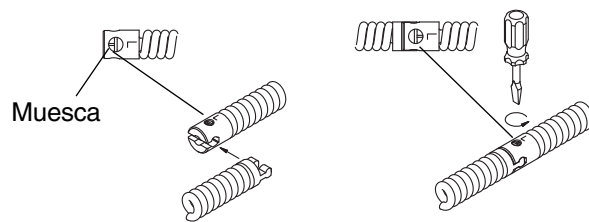

1. Deslice los acoplamientos uno en el otro para unirlos.
2. Haga girar el pasador para que la muesca esté alejada del extremo del cable, y hacia la "L" marcada en el acoplamiento. Confirme que la conexión esté firme.

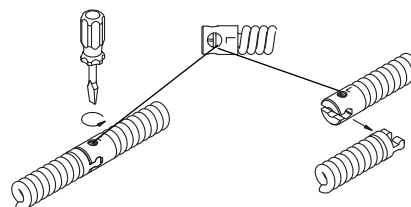

Desconexión

1. Haga girar el pasador para que la muesca esté orientada hacia el extremo del cable y alejada de la "L" marcada en el acoplamiento.
2. Separe los acoplamientos.

Figura 4

Conexión de una manguera guía frontal (accesorio opcional para usar con AUTOFEED)

1. Jale unos 4 pies de cable fuera del tambor.
2. Deslice la manguera guía frontal sobre el cable, con el extremo del adaptador hacia adelante. Levante hacia arriba el cabezal del pasador y coloque el adaptador sobre el collarín de montaje en el AUTOFEED. Asegure que el pasador se trabe en el agujero del collarín de montaje.



Figura 5 – Conexión de la manguera guía frontal al AUTOFEED

Inspección previa a la operación

⚠ ADVERTENCIA

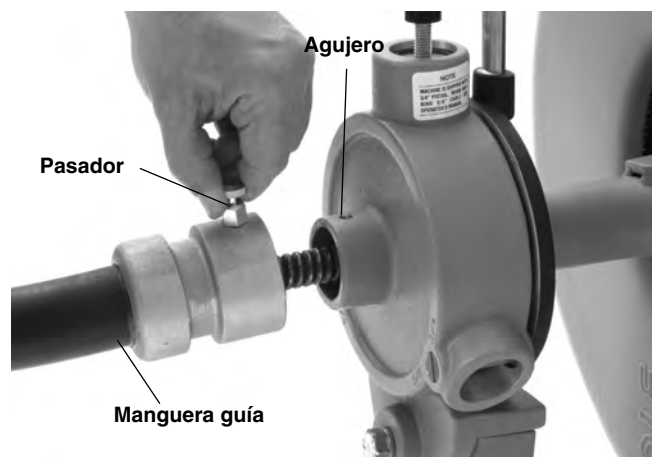

Antes de cada uso, revise la limpiadora de desagües y corrija cualquier problema existente con el fin de reducir el riesgo de lesiones graves por descargas eléctricas, cables torcidos o cortados, quemaduras químicas, infecciones u otras causas, y para impedir que se dañe la máquina limpiadora de desagües.

Siempre use anteojos de seguridad, guantes RIDGID de limpieza de desagües y equipo de protección apropiado cuando inspeccione la limpiadora de desagües. Para protegerse aun más de las sustancias químicas y bacterias presentes en el equipo, use guantes de látex, caucho o algún otro material impermeable debajo de los guantes RIDGID de limpieza de desagües.

1. Revise los guantes y mitones RIDGID de limpieza de desagües. Asegure que estén en buenas condiciones, sin agujeros, roturas o colgajos que podrían engancharse en el cable mientras gira. Es de suma importancia no usar guantes inadecuados o dañados. Los guantes le protegen las manos contra el cable que gira. Si los guantes no son guantes RIDGID de limpieza de desagües o si están dañados o desgastados, no use la máquina hasta que haya conseguido guantes RIDGID de limpieza de desagües. *Vea la Figura 6.*



Figura 7 – Guantes RIDGID de limpieza de desagües – cuero, PVC

2. Asegure que la máquina limpiadora de desagües esté desenchufada. Proceda a revisar el cordón de electricidad, el interruptor GFCI y el enchufe para verificar que no están dañados. Si se ha modificado el enchufe, si le falta la clavija de conexión a tierra o si el cordón está dañado, no use la máquina hasta que un técnico calificado haya reemplazado el cordón, con el fin de evitar descargas eléctricas.

3. Limpie la limpiadora de desagües, incluyendo los mangos y controles, para quitarle el aceite, grasa y suciedad. Esto ayuda a prevenir que la máquina o el control se le resbalen de las manos.
4. Asegure que el interruptor de pie esté conectado a la limpiadora de desagües. No haga funcionar la máquina sin el interruptor de pie.
5. Inspeccione la limpiadora de desagües para verificar lo siguiente:
 - Está bien ensamblada y completa.
 - No tiene partes rotas, desgastadas, faltantes, mal alineadas o agarrotadas.
 - El mango AUTOFEED tiene movimiento libre y suave en todo su arco de movimiento. Haga girar el tambor para asegurar que no se traba y puede girar fácilmente.
 - La etiqueta de advertencias está presente y se puede leer (*vea la Figura 7*).
 - La tapa de protección de la correa está colocada y correctamente ajustada. Ajuste la tapa de la correa de manera que el espacio entre la tapa y el tambor no mida más de 1/4". *Vea la Figura 3.*
 - No existen condiciones que impiden el funcionamiento normal y seguro.

Si encuentra algún problema, no use la limpiadora de desagües hasta que se hayan reparado los problemas.



Figura 7 – Etiqueta de advertencias

6. Limpie los residuos que podrían estar presentes en el cable y la cortadora. Inspeccione el cable para verificar que no esté desgastado ni dañado. Inspeccione el cable para verificar lo siguiente:
 - No hay desgaste evidente que aplane partes de la superficie externa del cable. El cable está hecho de alambres redondos y su perfil debe ser redondo.

- No hay dobleces múltiples ni demasiado grandes. Los dobleces leves de hasta 15 grados se pueden enderezar.
- No hay espacios disperejos entre las espirales del cable, los cuales indicarían que se ha deformado el cable debido a estiramiento, plegado o funcionamiento en reversa (REV).
- No hay corrosión excesiva causada por exposición a sustancias químicas en el contenido del desagüe o porque se ha almacenado el cable estando mojado.

Todas estas formas de desgaste y daño debilitan el cable y aumentan la probabilidad de que el cable se tuerza, se pliegue o se corte durante el uso. Reemplace el cable si está desgastado o dañado, antes de usar la limpiadora de desagües.

Asegure que el cable esté completamente retraído dentro del tambor y que se asoma fuera de la máquina no más de 6 pulgadas. Esto evita que el cable dé latigazos cuando se enciende la máquina.

7. Inspeccione las barrenas y cortadoras para verificar que no estén desgastadas ni dañadas. Si fuera necesario, reemplácelas antes de usar la máquina limpiadora de desagües. Las herramientas de corte embotadas o dañadas pueden reducir la velocidad de limpieza del desagüe, o pueden atascarse o se puede cortar el cable.
8. Asegure que el conmutador FOR/OFF/REV (AVANCE/APAGADO/REVERSA) esté en la posición de apagado (OFF).
9. Con las manos secas, enchufe el cordón en un tomacorriente debidamente conectado a tierra. Pruebe el interruptor GFCI que está incorporado en el cordón eléctrico, para asegurar que esté funcionando bien. Cuando se oprime el botón de prueba, debe apagarse la luz indicadora. Oprima el botón RESET para volver a activar el GFCI. Si se enciende la luz indicadora, significa que el GFCI está funcionando bien. Si no es el caso, desenchufe el cordón eléctrico y no use la limpiadora de desagües hasta que se haya reparado el interruptor GFCI.



Figura 8 – Correcta rotación del tambor (conmutador en posición FOR)

10. Coloque el conmutador FOR/OFF/REV en la posición FOR (AVANCE). Oprima el interruptor de pie y fíjese en qué dirección gira el tambor. Si el interruptor de pie no controla el funcionamiento de la máquina, no use la limpiadora de desagües hasta que se haya reparado el interruptor de pie. El tambor debe girar hacia la izquierda (visto desde el frente del tambor), como lo indica la etiqueta de advertencias (*Figura 7*) y como se muestra en la *Figura 8*. Suelte el interruptor de pie y permita que el tambor se detenga por completo. Coloque el conmutador FOR/OFF/REV en la posición REV (REVERSA) y repita la prueba anterior para confirmar que la limpiadora de desagües funciona correctamente en sentido inverso. Si el tambor no gira en el sentido correcto, no use la máquina hasta que se haya reparado.
11. Terminada la inspección, coloque el conmutador FOR/OFF/REV en la posición de apagado (OFF). Con las manos secas, desenchufe la máquina.

Preparación de la máquina y de la zona de trabajo

⚠ ADVERTENCIA



Monte la máquina limpiadora de desagües y prepare la zona de trabajo de acuerdo con los procedimientos siguientes, para reducir el riesgo de lesiones debidas a choque eléctrico, incendio, volcamiento de la máquina, cables torcidos o cortados, quemaduras químicas, infecciones y otras causas, y para evitar que se dañe la limpiadora de desagües.

Siempre use anteojos de seguridad, guantes RIDGID de limpieza de desagües y equipo de protección apropiado cuando instale la limpiadora de desagües. Para una mejor protección contra las sustancias químicas y bacterias en la máquina y zona de trabajo, use guantes de látex, caucho o algún otro material impermeable debajo de los guantes RIDGID de limpieza de desagües. El calzado con suela de caucho antideslizante ayuda a prevenir los resbalones y choque eléctrico, especialmente en suelos mojados.

1. Inspeccione la zona de trabajo para verificar lo siguiente:
 - Hay suficiente luz.
 - No hay líquidos, vapores o polvo inflamables y que podrían causar un incendio. Si están presentes, no trabaje en esa zona hasta que estas sustancias inflamables se hayan identificado y corregido. La limpiadora de desagües no es a prueba de explosiones y puede generar chispas.
 - La máquina y el operario cuentan con un lugar despejado, nivelado, estable y seco. No use la máquina si está parado en una superficie con agua. Si fuera necesario, elimine el agua de la zona de trabajo. Podría ser necesario colocar una plancha de madera u otro tipo de cubierta en el suelo.
 - Cuenta con un tomacorriente debidamente conectado a tierra. Un tomacorriente de tres orificios o GFCI podría no tener conexión a tierra. Si tiene alguna duda, pida que un electricista autorizado revise el tomacorriente.
 - Existe una senda despejada entre la máquina y el tomacorriente, sin ningún objeto que podría dañar el cordón de electricidad.
 - Hay un camino despejado para transportar la limpiadora de desagües a la zona de trabajo.
2. Inspeccione el desagüe que debe limpiar. En lo posible, determine cuáles son los puntos de acceso al desagüe, los diámetros y longitudes de los desagües, las distancias entre el acceso al desagüe y los pozos o tuberías principales, la naturaleza del atasco, presencia de sustancias químicas para limpiar desagües o de otros materiales químicos, etc. Si el desagüe contiene sustancias químicas, es importante entender cuáles son las medidas de seguridad exigidas para trabajar en presencia de dichas sustancias. Comuníquese con el fabricante de los productos químicos para obtener la información necesaria.

Si fuera necesario, saque el artefacto sanitario (inodoro, etc.) para permitir el acceso al desagüe. No alimente el cable a través de un artefacto sanitario, ya que podrían dañarse la máquina y el artefacto.
3. Determine cuál es la limpiadora correcta para la tarea. La limpiadora de desagües K-750 está diseñada para:
 - Tuberías de 3" a 6" de diámetro y de una longitud de hasta 150 pies, con cable de $\frac{5}{8}$ ".
 - Tuberías de 4" a 8" de diámetro y de una longitud de hasta 200 pies, con cable de $\frac{3}{4}$ ".

Para encontrar limpiadoras de desagües para otras tareas, consulte el catálogo de Ridge Tool o en línea en RIDGID.com o RIDGID.eu.

No se recomienda usar cable de alma interna para atravesar sifones en P o codos agudos en tuberías de diámetro inferior a 4".

Se puede usar una guía flexible de 24" para sifón, para facilitar el avance a través de sifones y desagües de rebalse estrechos.
4. Asegure que la máquina haya sido debidamente inspeccionada.
5. Si la máquina cuenta con alimentación AUTOFEED, confirme que el AUTOFEED esté ajustado correctamente para el cable que se utilizará (vea la Figura 9). Las ranuras en los extremos de los pasadores deben estar alineadas con el diámetro de cable que se va a usar. Use un destornillador para girar los pasadores. Es posible que tenga que aflojar la perilla de ajuste del AUTOFEED para realizar el ajuste del diámetro.
6. Si fuera necesario, cubra la zona de trabajo con cubiertas protectoras. La limpieza de desagües es una tarea sucia.
7. Transporte la limpiadora de desagües a través de un camino despejado hasta el lugar de la tarea. Si debe levantar la máquina, use técnicas correctas. Tenga cuidado al subir o bajar la máquina por escaleras y

esté pendiente de los peligros de resbalarse. Use calzado antideslizante para no resbalarse.



Ajuste del diámetro en AUTOFEED

Figura 9 – Ajuste del diámetro en AUTOFEED

8. Sitúe la máquina limpiadora de desagües de manera que la salida del cable K-750 quede a menos de 3 pies de la entrada al desagüe. A mayor distancia, aumenta el riesgo de que el cable se tuerza o se pliegue. Si no puede colocar la máquina de manera que la apertura del tambor quede a menos de 3 pies de la entrada al desagüe, coloque una extensión del desagüe, usando un tubo y acoplamientos de diámetro semejante al desagüe. Si el cable no está bien apoyado se puede torcer o plegar, lo cual podría lesionar al operario y dañar el cable. *Vea la Figura 10.* Si usa una manguera guía frontal, instale la máquina de manera que pueda colocar por lo menos 6 pulgadas de manguera dentro de la entrada al desagüe.



Figura 10 – Ejemplo de cómo extender el desagüe para que el acceso quede a menos de 3 pies de la salida del cable

9. Incline la máquina hacia adelante y con el pie haga girar una pata de soporte y luego la otra, para que las patas queden detrás de cada rueda. La máquina debe descansar sobre estas patas de soporte, que estabilizan la limpiadora y ayudan a evitar que se vuelque o se desplace durante el uso. Si está trabajando sobre un suelo blando, podría ser necesario colocar una plancha de madera o alguna otra superficie rígida debajo de la limpiadora, para que quede bien apoyada.



Figura 11 – Montaje de las patas de soporte

10. Revise la zona de trabajo y determine si debe colocar barreras para mantener alejados a los espectadores del lugar de trabajo y de la máquina limpiadora de desagües. El procedimiento de limpieza puede ensuciar el lugar y los observadores podrían distraer al operario.
11. Seleccione la barrena correcta para las condiciones. Si no conoce la naturaleza de la obstrucción, se recomienda usar una barrena recta o de bulbo para explorar el atasco y recuperar una muestra de la materia para inspeccionarla.

Una vez que conozca la naturaleza de la obstrucción, puede seleccionar la barrena o cortadora apropiada para la tarea. Una buena regla general es comenzar con la barrena más pequeña disponible para penetrar el atasco y permitir que empiece a fluir el agua estancada y arrastre los residuos y trozos cortados a medida que se limpia el desagüe. Una vez producida una apertura y que el agua comience a fluir, puede usar otras barrenas apropiadas para el atasco. Por lo general, la cortadora más grande que emplee no debe tener un diámetro superior al diámetro interior del tubo menos una pulgada.

La correcta selección de la barrena o cortadora depende de cada tarea y queda a criterio del operario.

Se dispone de toda una gama de accesorios para el cable. Están listados en la sección *Accesorios* de este manual. También puede encontrar información sobre accesorios para el cable en el catálogo de RIDGID y en línea en RIDGID.com o RIDGID.eu.

12. Instale la barrena o cortadora para que quede bien fija en la punta del cable. *Vea la Figura 4*. Si la conexión no se hace bien, la barrena podría caerse durante el funcionamiento de la máquina.
13. Coloque el interruptor de pie en un lugar donde pueda alcanzarlo fácilmente. Es necesario que el operario pueda agarrar y controlar el cable, controlar el interruptor de pie y alcanzar el conmutador FOR/OFF/REV.
14. Confirme que el conmutador FOR/OFF/REV esté en la posición OFF.
15. Coloque el cordón a lo largo de una senda despejada. Con las manos secas enchufe la limpiadora de desagües en un tomacorriente debidamente conectado a tierra. Mantenga todas las conexiones secas y levantadas del suelo. Si el cordón de electricidad no tiene el largo suficiente, use un alargador de las siguientes características:
 - Está en buenas condiciones.
 - Tiene un enchufe de tres patas igual al enchufe en la máquina limpiadora de desagües.
 - Tiene la clasificación para uso al aire libre y el cordón tiene una designación de W o W-A (es decir, *SOW*), o cumple con los tipos H05VV-F, H05RN-F o diseño tipo IEC (60227 IEC 53, 60245 IEC 57).
 - Tiene alambre del grosor suficiente. Para cordones de extensión de hasta 50 pies (15,2 m), el alambre debe ser de 16 AWG (1,5 mm²) o más grueso. Para cordones de extensión de 50 a 100 pies (15,2 a 30,5 m), el alambre debe ser de 14 AWG (2,5 mm²) o más grueso. Si se usan alambres demasiado delgados, se podrían recalentar, fundir la capa de aislamiento y causar un incendio o algún otro daño.

Cuando use un cordón de extensión, el interruptor GFCI del cordón de la limpiadora de desagües no protege el cordón de extensión. Si el tomacorriente no cuenta con protección GFCI, se aconseja usar un GFCI enchufado entre el tomacorriente y el cordón de extensión, para reducir el riesgo de choque eléctrico si hubiera alguna falla en el cordón de extensión.

Instrucciones de funcionamiento

⚠ ADVERTENCIA



Siempre use protección para los ojos para protegerlos contra la suciedad y objetos extraños.

Use solamente guantes o mitones RIDGID de limpieza de desagües, que estén en buenas condiciones. No agarre el cable en rotación con un trapo, un guante de látex o un guante que le quede grande, ya que se podrían enrollar en el cable y causar lesiones graves. Use guantes de látex o de caucho solamente debajo de los guantes de limpieza de desagües. No use guantes de limpieza de desagües que estén dañados.

Siempre use equipo de protección personal cuando manipule o utilice una limpiadora de desagües. Los desagües pueden contener sustancias químicas peligrosas, bacterias, u otras sustancias que podrían ser tóxicas, infecciosas, o causar quemaduras y otros problemas. El equipo de protección personal apropiado siempre incluye anteojos de seguridad y guantes RIDGID de limpieza de desagües. Podría incluir también guantes de látex o caucho, careta, gafas, ropa de protección, respirador, y calzado de punta de acero.

No permita que la cortadora deje de girar mientras esté andando la máquina. Esto puede causar tensión excesiva en el cable, que se podría torcer, plegar o cortar. Un cable que se tuerce, se pliega o se corta puede causar lesiones por golpes o aplastamiento.

Coloque la máquina a menos de 3 pies (90 cm) de la entrada del desagüe o apoye el cable expuesto apropiadamente cuando la máquina esté a más de tres pies de distancia. Si sitúa la máquina demasiado lejos, se reduce el control y el cable se podría torcer, plegar o cortar. Un cable que se tuerce, se pliega o se corta puede causar lesiones por golpes o aplastamiento.

Una sola persona debe controlar tanto el cable como el interruptor. Si la cortadora deja de girar, el operario debe ser capaz de apagar el motor de la máquina para evitar que el cable se pliegue, se tuerza o se corte, y así reducir el riesgo de lesiones.

Respete las instrucciones de funcionamiento para reducir el riesgo de lesiones debidas a un cable torcido o cortado, latigazos de la punta del cable, volcamiento de la máquina, quemaduras químicas, infecciones y otras causas.

1. Asegure que la máquina y el lugar de trabajo estén bien preparados y que no hayan observadores ni otras distracciones presentes.



Figura 12 – El operario en posición correcta introduce el cable manualmente en el desagüe

2. Extraiga el cable del tambor y aliméntelo por el desagüe. Si fuera necesario, afloje la perilla del AUTOFEED. Empuje el cable para meterlo lo más posible en el desagüe. Es necesario introducir por lo menos un pie (30 cm) de cable en el desagüe para evitar que la punta se salga y dé latigazos al echar a andar la máquina.

Coloque el cable en una trayectoria directa entre la máquina y la entrada del desagüe, de manera que no cambie de dirección y no quede más que una mínima longitud expuesta. No doble el cable en ángulos agudos ya que esto aumenta el riesgo de que el cable se tuerza o se corte.

3. Adopte la posición correcta para trabajar:
 - Asegure que pueda encender y apagar el interruptor de pie y que pueda retirar el pie del interruptor rápidamente si fuera necesario. No pise el interruptor de pie todavía.
 - Asegure que pueda mantener un buen equilibrio, que no tenga que estirarse por encima de la máquina y que no pueda caerse sobre el interruptor de pie, la máquina de limpieza de desagües, el acceso al desagüe o alguna otra cosa.
 - Debe ser capaz de mantener por lo menos una mano sobre el cable en todo momento, para controlar y sostener el cable.
 - Debe ser capaz de alcanzar el conmutador FOR/OFF/REV.

Si el operario mantiene esta posición, podrá mantener el control sobre el cable y la máquina. *Vea la Figura 12.*

4. Coloque el conmutador FOR/OFF/REV en la posición FOR (AVANCE). Todavía no oprima el interruptor de pie. FOR/OFF/REV se refiere a la rotación del tambor y del cable, y no se refiere al avance o retroceso del cable. No gire el cable en reversa (REV) salvo en los casos específicos descritos en este manual. El funcionamiento de la máquina en reversa (REV) puede dañar el cable.

Operación

La máquina limpiadora de desagües K-750 está disponible en dos configuraciones para introducir el cable: alimentación manual o alimentación automática AUTOFEED. La limpiadora K-750 con AUTOFEED puede introducir el cable con el sistema AUTOFEED (palanca de alimentación activa) o el operario puede extraer el cable manualmente del tambor e ir introduciéndolo en el desagüe. Si cuenta con el sistema AUTOFEED, puede cambiar de un método de operación al otro, según sea necesario. Si la limpiadora K-750 no tiene AUTOFEED, se puede usar solamente el método manual.

Introducción del cable en el desagüe

Operación manual

Confirme que por lo menos un pie (30 cm) de cable esté introducido dentro del desagüe. Agarre el cable expuesto con ambas manos enguantadas y jale 6 a 12 pulgadas (15 cm a 30 cm) de cable fuera del tambor, de manera que el cable esté ligeramente curvado en un arco. Las dos manos enguantadas deben agarrar el cable para sostenerlo y controlarlo. Si no se sostiene el cable correctamente, se puede plegar o torcer, lo cual puede dañar el cable o lesionar al operario. Asegure que la salida del cable de la máquina limpiadora esté a menos de 3 pies de la entrada del desagüe.

Oprima el interruptor de pie para echar a andar la máquina. La persona que controla el cable también debe controlar el interruptor de pie. No haga funcionar la limpiadora de desagües con una persona que controla el cable y otra que controla el interruptor de pie, ya que esto podría hacer que el cable se pliegue, se tuerza o se corte. Alimente el cable (que está girando) por el desagüe. El cable en rotación se irá metiendo en el desagüe a medida que el operario empuja el cable con las manos enguantadas. No permita que se acumule el cable afuera del desagüe ni que se combe o se curve. Esto podría hacer que el cable se tuerza, se pliegue o se corte.

Cuando el cable esté dentro del desagüe, jale 6 pulgadas a 12 pulgadas más de cable fuera del tambor y siga alimentando el cable en rotación por el desagüe.

Operación con AUTOFEED

Confirme que por lo menos un pie (30 cm) de cable esté introducido dentro del desagüe. Apriete la perilla AUTOFEED (Figura 13) hasta que el rodillo entre en contacto con el cable y dele otra vuelta más a la perilla. No apriete la perilla demasiado ya que podría causar una falla permanente en el AUTOFEED o el cable.

Con una mano enguantada, agarre el cable expuesto cerca del medio. Debe sujetar el cable con una mano enguantada para controlar y sostener el cable. Si no se sostiene el cable correctamente, se puede plegar o torcer, lo cual puede dañar el cable o lesionar al operario. Asegure que la salida del cable de la máquina limpiadora esté a menos de 3 pies de la entrada del desagüe. Coloque la otra mano en la palanca del AUTOFEED. La palanca del AUTOFEED debe estar vertical, en posición neutra. *Vea la Figura 13.*

Si está usando una manguera guía, vea la sección *Uso de la máquina con manguera guía frontal.*



Figura 13 – Posiciones de la palanca AUTOFEED, con el cable girando en dirección FOR.
NOTA: La velocidad de avance o recuperación del cable varía según se aleja la palanca de la posición neutra.

Oprima el interruptor de pie para echar a andar la máquina. La persona que controla el cable también debe controlar el interruptor de pie. No haga funcionar la limpiadora de desagües con una persona que controla el cable y otra que controla el interruptor de pie, ya que esto podría hacer que el cable se pliegue, se tuerza o se corte. Estando el cable en rotación, mueva la palanca del AUTOFEED en la misma dirección de la rotación del cable. Esto hará salir el cable de la máquina. Mientras más aleje

la palanca de la posición neutra, mayor será la velocidad de alimentación del cable, hasta un máximo de 20 pies por minuto. El cable en rotación se irá metiendo en el desagüe a medida que el operario controla el cable con una mano enguantada. No permita que se acumule el cable afuera del desagüe ni que se combe o se curve. Esto podría hacer que el cable se tuerza, se pliegue o se corte.

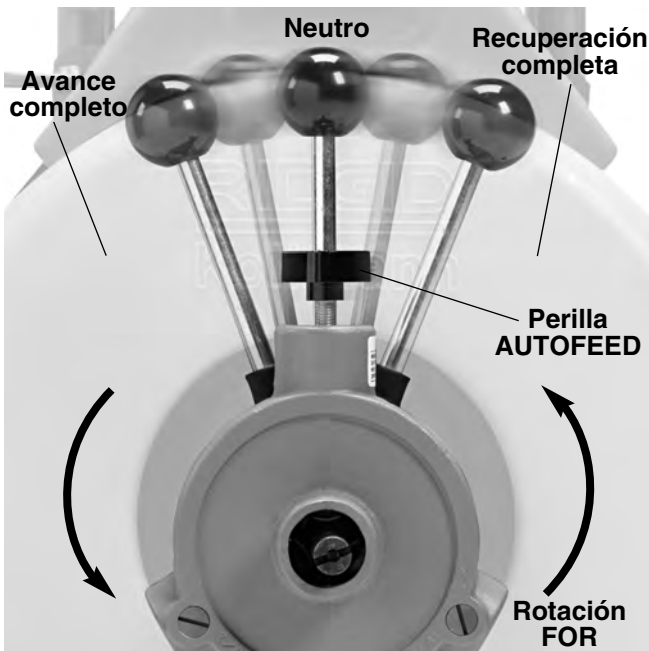

Figura 14 – Funcionamiento de la máquina K-750 con AUTOFEED

Si cuesta pasar el cable por un sifón o trampa o algún otro acoplamiento, emplee uno de los siguientes métodos o una combinación de ellos:

- Empuje el cable bruscamente varias veces con fuerza, estando el cable girando o no girando. Esto ayuda a pasar el cable a través de un sifón.
- En algunos casos, si coloca el conmutador en OFF y gira el tambor a mano, puede cambiar la orientación de la cortadora y facilitar su paso a través del acoplamiento.
- Haga funcionar la limpiadora de desagües con rotación REV (reversa) durante varios segundos mientras empuja el cable. Haga esto solamente durante el tiempo necesario para empezar a meter el cable en el sifón. Hacer funcionar el cable en reversa lo puede dañar.
- Use un líder flexible entre la cortadora y el cable.
- Si ninguno de estos métodos surte efecto, opte por emplear un cable de menor diámetro o más flexible, o puede usar una limpiadora de desagües distinta.

Limpieza del desagüe

A medida que alimenta el cable dentro del desagüe, es posible que vea que el cable avanza más lentamente o que se acumula fuera del desagüe. Siempre mantenga las manos sobre el cable. Es posible que sienta cómo el cable se empieza a cargar y tensar (podría sentir que el cable empieza a torcerse o retorcerse). Puede haberse topado con una transición en la tubería (un sifón, codo, etc.), una acumulación de residuos en el tubo (grasa, etc.) o la obstrucción en sí. Alimente el cable lentamente y con cuidado. No permita que el cable se acumule fuera del desagüe, ya que se podría torcer, plegar o cortar.

Vaya llevando la cuenta de la cantidad de cable que introduce en el desagüe. Si el cable llega a una alcantarilla principal o pozo séptico o una transición semejante, podría plegarse o formar un nudo, lo cual impediría su retracción. Para evitar problemas, reduzca al mínimo la cantidad de cable introducida a la transición. Cada vuelta del cable en el tambor tiene una longitud de unos 4 pies. Si está usando un cable de $\frac{5}{8}$ " con un cable en espiral flexible "pigtail" de $\frac{3}{4}$ ", no introduzca la conexión a través del AUTOFEED, ya que podría dañar el AUTOFEED.

Si necesita agregar longitud al cable, vea la sección *Adición de más cable*.

Resolución del bloqueo

Si la punta del cable deja de girar, ya no está limpiando el desagüe. Si la punta del cable se pega en el atasco y la máquina limpiadora sigue andando, el cable empezará a enrollarse (se siente como si el cable empezara a torcerse o retorcerse). Si el operario mantiene una mano sobre el cable, podrá sentir cómo empieza a enrollarse el cable y podrá controlarlo. Si la punta del cable deja de girar o si el cable empieza a enrollarse, inmediatamente debe retraer el cable para alejarlo de la obstrucción:

- **Operación manual:** Jale el cable para liberar la punta de donde está pegada en el bloqueo.
- **Operación con AUTOFEED:** Coloque la palanca en dirección opuesta a la rotación del cable para liberar la punta de donde está pegada en el bloqueo.

Si el cable está atascado en un bloqueo, no mantenga la rotación del cable. Si ya no gira la punta del cable pero sigue girando el tambor, el cable se puede torcer, plegar o cortar.

Una vez que la punta del cable no esté atascada en la obstrucción, empieza a girar nuevamente y el operario puede lentamente volver a alimentar el cable para que penetre en la obstrucción. No fuerce la punta del cable a través de la obstrucción. Permita que la cortadora siga girando en su lugar, para que poco a poco vaya destrozando la obs-

trucción. Trabaje así con la cortadora hasta que haya atravesado los atascos y el agua fluya libremente por el desagüe. Casi siempre es mejor la operación manual si el cable se está atascando repetidamente cuando usa AUTOFEED. Si usa el sistema AUTOFEED en forma manual, es posible que tenga que aflojar la perilla de alimentación y colocar la palanca de alimentación en posición neutra.

Mientras penetra la obstrucción, es posible que la cortadora y el cable se cubran de desechos y material recortado de la obstrucción. Esto puede impedir el avance. En ese caso es necesario retraer el cable y la cortadora del desagüe, para quitarles los desechos. *Vea la sección Retracción del cable.*

Manejo de una cortadora atascada

Si deja de girar la cortadora y no es posible jalar el cable para desalojarlo del bloqueo, suelte inmediatamente el interruptor de pie mientras sigue agarrando bien el cable. No quite las manos del cable, ya que se podría torcer, plegar o cortar. El motor se detiene y el cable y el tambor pueden girar al revés hasta que se disipe la energía almacenada en el cable. No quite las manos del cable hasta que se libere toda la tensión. Coloque el conmutador FOR/OFF/REV en posición OFF.

Extracción de una cortadora atascada

Si la cortadora está atascada en la obstrucción, con el conmutador FOR/OFF/REV en posición OFF y sin oprimir el interruptor de pie, intente jalar el cable para soltarlo. Si la cortadora no se sale del atasco, coloque el conmutador FOR/OFF/REV en posición REV. Agarre el cable con las dos manos enguantadas, oprima el interruptor de pie durante varios segundos y jale el cable hasta que se salga del atasco. No haga funcionar la máquina en la posición REV durante más tiempo que el necesario para liberar la cortadora, para no dañar el cable. Luego coloque el conmutador FOR/OFF/REV en la posición FOR y siga limpiando el desagüe.

Retracción del cable

Una vez desatascada la obstrucción, haga fluir un chorro de agua por el desagüe, para arrastrar los residuos presentes en el tubo. Para hacerlo, meta una manguera por la entrada del desagüe, abra una llave de agua en el sistema, o use algún otro método. Preste atención al nivel del agua, ya que el desagüe podría volver a atascarse.

Mientras fluye agua por el desagüe, retraiga el cable del tubo. El flujo de agua ayuda a limpiar el cable a medida que se va sacando. El conmutador FOR/OFF/REV debe estar en posición FOR. No recupere el cable estando el conmutador en posición REV, ya que se puede dañar el cable. El cable podría engancharse durante su retracción,

igual como podría suceder durante su introducción por el desagüe.

- **Operación manual:** El operario, que agarra el cable expuesto con ambas manos enguantadas para mantener el control, va jalando secciones de 6 a 12 pulgadas de cable fuera del desagüe y va introduciendo cada sección en el tambor.
- **Operación con AUTOFEED:** El operario agarra con una mano la sección expuesta del cable cerca de su centro, y mueve la palanca del alimentador AUTOFEED en dirección opuesta a la rotación del cable para recuperar el cable. El cable en rotación va saliendo del desagüe y metiéndose en el tambor.

Siga recuperando el cable hasta que la punta del cable esté apenas dentro de la entrada del desagüe. Suelte el interruptor de pie y deje que la máquina se detenga por completo. No jale el cable del desagüe mientras todavía esté girando. El cable puede dar un latigazo y causar lesiones graves. Preste atención al cable durante su recuperación porque la punta del cable todavía podría atascarse.

Coloque el conmutador FOR/OFF/REV en la posición OFF. Con las manos enguantadas, jale el resto del cable para sacarlo del desagüe y aliméntelo dentro de la limpiadora de desagües. Si fuera necesario, cambie la cortadora y siga limpiando en la forma indicada anteriormente. Se recomienda efectuar varias pasadas por el desagüe para limpiarlo a fondo.

Uso de la máquina con manguera guía frontal

La manguera guía frontal es un accesorio opcional que ayuda a proteger artefactos y a retener los líquidos y residuos lanzados por el cable. Solamente se puede usar con el alimentador AUTOFEED. Si usa la manguera guía frontal, disminuyen las señales proporcionadas por el cable, de manera que es más difícil determinar las condiciones que atraviesa el cable. Esto podría aumentar el riesgo de dañar el cable. Además, si usa manguera guía frontal, es más difícil alternar entre el funcionamiento manual y el funcionamiento con el alimentador AUTOFEED.

El uso de una limpiadora con manguera guía frontal es semejante al uso de una limpiadora con AUTOFEED solamente. Siga las instrucciones de funcionamiento del AUTOFEED, con las siguientes excepciones:

- Cuando instale la limpiadora, introduzca por lo menos 6 pulgadas de la manguera guía dentro del desagüe.



Figura 15 – Uso de la máquina con manguera guía

- En vez de agarrar el cable, sostenga la manguera guía. *Vea la Figura 15.* Siempre controle la manguera guía y apoye el cable correctamente para evitar que se tuerza, se pliegue o se corte.

Cuando use la manguera guía frontal, preste atención a la sensación que le imparte la manguera guía a la mano y observe la rotación del tambor. Como el cable corre por dentro de la manguera guía, es más difícil sentir cómo se va cargando el cable y más difícil detectar si la cortadora ha dejado de girar. Si la cortadora no está girando, no se está limpiando el desagüe.

Si la cortadora se sigue atascando en el bloqueo, deje de usar el alimentador AUTOFEED, dejando la palanca del AUTOFEED en posición neutra, y siga trabajando con el cable en forma manual. Para hacerlo, debe recuperar el cable del desagüe y desconectar la manguera guía, para que pueda colocar la limpiadora en la posición correcta con respecto al desagüe y tenga acceso al cable. No intente introducir el cable manualmente si la máquina tiene colocada la manguera guía frontal.

Cuando recupere el cable, procure detener el cable antes de que la cortadora entre al extremo de la manguera guía, para evitar daños.

Adición de más cable

Si para limpiar el desagüe necesita más cable de lo que contiene el tambor de la limpiadora, agregue más cable mediante los siguientes procedimientos.

1. Asegure que el conmutador FOR/OFF/REV esté en la posición OFF y que la máquina esté desenchufada.

2. Jale la conexión del cable fuera del tambor. Si está usando el AUTOFEED, es posible que tenga que aflojar la perilla de alimentación.
3. Desconecte el cable del acoplamiento en espiral flexible "pigtail" y trabe el cable para que no pueda perderse por el desagüe.
4. Si va a cargar otro cable que está en el tambor actual, vea *Instalación del cable* en la sección *Montaje de la máquina*.
5. Asegure que la máquina limpiadora de desagües esté correctamente instalada. Conecte el extremo del cable que está en el desagüe con el cable que está en el tambor. Introduzca el cable sobrante nuevamente en el tambor.
6. Siga limpiando el desagüe. Asegure que el cable esté girando a la velocidad correcta antes de seguir introduciéndolo en el desagüe.

Instalación y extracción del tambor

1. Asegure que el conmutador FOR/OFF/REV esté en la posición OFF y que la máquina esté desenchufada.
2. Si fuera necesario, extraiga el AUTOFEED de la máquina, destornillando el pasador de montaje con una llave de $\frac{3}{4}$ ". El pasador y el AUTOFEED se desprenden en forma de una sola unidad. Vea la Figura 16.



Figura 16 – Extracción del AUTOFEED

3. Empuje la placa del motor hacia abajo para aflojar la tensión de la correa y retire la correa del tambor. Vea la Figura 17.



Figura 17 – Cómo aflojar la tensión de la correa

4. Con una llave de $\frac{3}{4}$ ", extraiga el pasador que conecta el tambor con el marco de la máquina. Vea la Figura 18.



Figura 18 – Extracción del pasador del tambor

- Coloque la máquina recostada horizontalmente contra el suelo. *Vea la Figura 19.* Usando técnicas apropiadas para levantar objetos pesados, levante el tambor para separarlo del marco. Un tambor con 100 pies de cable puede pesar hasta 150 libras (68 kg). En algunos casos se necesitan dos personas para levantar un tambor con cable.



Figura 19 – Extracción del tambor

- Para volver a ensamblar el tambor sobre el marco de la máquina K-750, siga al revés los pasos 2 a 5. Proceda con cuidado cuando coloque la máquina en posición vertical para apretar el pasador del tambor.

Instrucciones de mantenimiento

⚠ ADVERTENCIA

La máquina debe estar desenchufada y el conmutador FOR/OFF/REV debe estar en posición OFF (apagada) antes de hacerle cualquier mantenimiento.

Siempre use anteojos de seguridad, guantes RIDGID de limpieza de desagües y equipo de protección apropiado cuando realice el mantenimiento.

Limpieza

La máquina se debe limpiar cuando sea necesario, usando agua caliente con jabón y/o desinfectantes. No permita que le entre agua al motor o a otros componentes eléctricos. Asegure que la unidad esté completamente seca antes de enchufarla y usarla.

Cables

Lave los cables a fondo con agua después de cada uso, para evitar los efectos dañinos de los sedimentos y compuestos químicos usados para limpiar el desagüe. Lave el cable con agua. Vacíe los desechos del tambor, inclinando la máquina hacia delante después de cada uso, para quitarle los sedimentos, etc., que pueden corroer el cable.

Para prevenir la corrosión durante el almacenamiento, los cables se pueden revestir con inhibidor de oxidación RIDGID (*Cable Rust Inhibitor*). Una vez que el cable esté limpio y seco, jale el cable fuera del tambor. A medida que va introduciendo el cable nuevamente en el tambor, con un paño vaya colocando el inhibidor de oxidación sobre el cable.

No aplique el inhibidor de oxidación cuando el cable está rotando. El cable puede enganchar el paño y la mano del operario, y además el cable en rotación puede lanzar el inhibidor de oxidación al aire.

Alimentación AUTOFEED

Cada vez que termine de usar la limpiadora de desagües, lave el conjunto AUTOFEED con una manguera y lubrique el conjunto con un aceite de máquina liviano.

Lubricación

Lubrique el motor según las instrucciones en el motor. La máquina se lubrica con grasa multiuso, en los acoplamientos de engrase ubicados en la conexión del tubo guía y tambor. Lubrique la máquina si se quita o se cambia el tambor. Lubríquela una vez por semana si la máquina se usa todos los días, pero solamente una vez al mes si su uso es menos frecuente.

Manguera guía frontal

Después de cada uso, lave la manguera guía con agua y deje escurrir el agua. Cuando la manguera guía esté seca, aplique una pequeña cantidad de inhibidor de oxidación, para ayudar a mantener la flexibilidad de la manguera guía.

Accesorios

⚠ ADVERTENCIA

Para reducir el riesgo de lesiones graves, debe usar solamente accesorios específicamente diseñados y recomendados para la limpiadora de desagües K-750 de RIDGID, como los accesorios que se muestran en la lista siguiente. Los accesorios apropiados para usar con otros aparatos podrían ser peligrosos si se usan con la limpiadora de desagües K-750.

Cables de alma interna (IC)

Tienen buena flexibilidad y otorgan más potencia de limpieza al extremo del cable.

	No. Cat.	Modelo No.	Descripción
	92460	C-25	Cable IC, 25 pies (7,6 m)
	92465	C-26	Cable IC, 50 pies (15,2 m)
	92470	C-27	Cable IC, 75 pies (22,9 m)
	43647	C-24	Cable IC, 100 pies (30,5 m)
5/8" (16mm)			
	92475	C-28	Cable IC, 25 pies (7,6 m)
	92480	C-29	Cable IC, 50 pies (15,2 m)
	41212	C-75	Cable IC, 75 pies (22,9 m)
3/4" (20mm)	41697	C-100	Cable IC, 100 pies (30,5 m)

Cables de alma hueca (HC)

	No. Cat.	Modelo No.	Descripción
	32737	C-27HC	Cable HC, 75 pies (22,9 m)
	58192	C-24HC	Cable HC, 100 pies (30,5 m)
5/8" (16mm)			
	47427	C-75HC	Cable HC, 75 pies (22,9 m)
	47432	C-100HC	Cable HC, 100 pies (30,5 m)
3/4" (20mm)			

Líderes y acoplamientos en espiral flexibles "pigtail"

	No. Cat.	Modelo No.	Descripción
	92555	T-458	Líder de 5/8" x 2 pies
	92560	T-468	Líder de 3/4" x 2 pies
	44122	—	Acoplamiento flexible pigtail de 5/8" y 4 1/2" de largo
	44117	—	Acoplamiento flexible pigtail de 3/4" y 6" de largo

Accesorios

	No. Cat.	Modelo No.	Descripción
	43637	A-7558	Conjunto de tambor con acoplamiento flexible pigtail de 5/8"
	41982	A-7534	Conjunto de tambor con acoplamiento flexible pigtail de 3/4"
	43642	A-75	Conjunto AUTOFEED
	41992		Kit C100IC con herramientas, 3/4" x 100 pies
	49032		Conjunto de manguera guía frontal
	46015	E-453	Llave hexagonal Allen
	41937	—	Guantes RIDGID de limpieza de desagües, de cuero
	70032	—	Guantes RIDGID de limpieza de desagües, de PVC
	59360	A-3	Caja de herramientas
	59987		Inhibidor de oxidación de cables, 1 galón
	31487	A-7570	Empalmador de reparación, de 5/8"
	92805	A-6582	Acoplamiento macho, de 5/8"
	92810	A-6583	Acoplamiento hembra, de 5/8"
	31492	A-7571	Empalmador de reparación, de 3/4"
	92880	B-6840	Acoplamiento macho, de 3/4"
	92885	B-6841	Acoplamiento hembra, de 3/4"

Herramientas de corte y cuchillas de repuesto, para cables de 5/8" y 3/4"

Se ajustan a cables C-24, C-25, C-26, C-27, C-28, C-29, C-75, C-100, C-27HC, C-24HC, C-75HC y C-100HC.

	No. Cat.	Modelo No.	Descripción	Repuesto	
				Cuchillas	Portacuchillas
	92485	T-403	Cortadora para sifones en P, 3"	92835	92900
	92490	T-404	Cortadora para sifones en P, 3 1/2"	92840	92900
	92495	T-406	Cortadora de pala, 1 3/4"	92850	92915
	92500	T-407	Barrena de recuperación, 2 5/8"	—	—
	92505	T-408	Cortadora de diente de sierra, 3"	92890	92915
	51762	T-409	Barrena de bulbo H-D, 1 1/4"	—	—
	92510	T-411	Cortadora doble, 2"	92815	92905
	92515	T-412	Cortadora doble, 2 1/2"	92820	92905
	92520	T-413	Cortadora doble, 3"	92825	92910
	92525	T-414	Cortadora doble, 4"	92830	92910
	92530	T-416	Cortadora doble, 6"	92855	92910
	92535	T-432	Cortadora de tres cuchillas, 2"	92860	92895
	92540	T-433	Cortadora de tres cuchillas, 3"	92865	92895
	92545	T-434	Cortadora de tres cuchillas, 4"	92870	92895
	92550	T-436	Cortadora de tres cuchillas, 6"	92875	92895

Almacenamiento de la máquina

⚠ ADVERTENCIA La limpiadora de desagües y los cables se deben guardar secos y bajo techo o bien tapados si se guardan al aire libre. Almacene la máquina en un lugar bajo llave que esté fuera del alcance de los niños y de personas que no estén familiarizadas con las limpiadoras de desagües. Esta máquina puede causar lesiones graves en manos de una persona no capacitada para usarla.

Servicio y reparaciones

⚠ ADVERTENCIA

Esta máquina puede tornarse insegura si se repara o se mantiene incorrectamente.

La mayoría de las necesidades de servicio de esta máquina aparecen en las *Instrucciones de mantenimiento*. Cualquier problema que no aparezca en dicha sección debe encomendarse a un técnico autorizado de RIDGID.

Debe llevar la máquina a un servicentro autorizado independiente de RIDGID o devolverla a la fábrica.

Para información sobre el servicentro autorizado independiente RIDGID más cercano o si tiene preguntas sobre reparaciones o servicio:

- Comuníquese con el distribuidor RIDGID en su localidad.
- Visite RIDGID.com para averiguar dónde se encuentra su contacto RIDGID más cercano.
- Comuníquese con el Departamento de Servicio Técnico de Ridge Tool en rttechservices@emerson.com, o llame por teléfono desde EE. UU. o Canadá al (800) 519-3456.

Eliminación

Partes de la máquina limpiadora de desagües K-750 contienen materiales valiosos y se pueden reciclar. Hay compañías locales que se especializan en el reciclaje. Deseche los componentes de acuerdo con todos los reglamentos correspondientes. Para más información sobre la eliminación de desechos, comuníquese con la agencia local de eliminación de residuos.



Para los países de la Comunidad Europea:

¡No deseche equipos eléctricos en la basura común!

De acuerdo con el Lineamiento Europeo 2002/96/EU para Desechos de Equipos

Eléctricos y Electrónicos y su implementación en la legislación nacional, los equipos eléctricos inservibles deben desecharse por separado en una forma que cumpla con las normas del medio ambiente.

Resolución de problemas

PROBLEMA	POSIBLE RAZÓN	SOLUCIÓN
El cable se pliega o se corta.	<p>El cable se está forzando.</p> <p>El cable que se está usando no es el correcto para el diámetro del tubo.</p> <p>El motor se ha colocado en reversa.</p> <p>El cable ha sido expuesto a ácidos.</p> <p>El cable está desgastado.</p> <p>El cable no está debidamente sujeto.</p>	<p>¡No fuerce el cable! Deje que la cortadora haga el trabajo.</p> <p>Use un cable que corresponda al diámetro del tubo.</p> <p>Use el motor en reversa solamente si el cable se atasca en el tubo.</p> <p>Limpie y lubrique los cables en forma rutinaria.</p> <p>Si el cable está desgastado, reemplácelo.</p> <p>Sujete el cable correctamente. <i>Vea las instrucciones.</i></p>
El tambor se detiene cuando se está oprimiendo el interruptor de pie, y vuelve a partir cuando se vuelve a oprimir el interruptor de pie.	<p>Hay un agujero en el interruptor de pedal o en la manguera.</p> <p>Hay un agujero en el interruptor neumático.</p>	<p>Reemplace la pieza dañada.</p> <p>Si no hay ningún problema con el interruptor de pedal o la manguera, reemplace el interruptor neumático.</p>
El tambor gira en una dirección pero no en la otra.	<p>Hay un defecto en el conmutador FOR/OFF/REV.</p>	<p>Reemplace el conmutador.</p>
El Interruptor del Circuito de Pérdida a Tierra se dispara cuando se enchufa la máquina o cuando se oprime el interruptor de pie.	<p>El cordón de electricidad está dañado.</p> <p>Hay un cortocircuito en el motor.</p> <p>Hay un defecto en el interruptor GFCI.</p> <p>Hay humedad en el motor, el conmutador o el enchufe.</p>	<p>Reemplace el conjunto del cordón de electricidad.</p> <p>Lleve la unidad a un servicentro autorizado independiente.</p> <p>Reemplace el cordón de electricidad con su interruptor GFCI.</p> <p>Lleve la máquina a un servicentro autorizado independiente.</p>
El motor anda pero el tambor no gira.	<p>Se está resbalando la correa porque se está forzando el cable.</p> <p>La correa no está colocada en el tambor o la polea.</p>	<p>No fuerce el cable.</p> <p>Vuelva a instalar la correa.</p>
No funciona el alimentador AUTOFEED.	<p>El AUTOFEED está lleno de desechos.</p> <p>Es necesario lubricar el AUTOFEED.</p> <p>El AUTOFEED no está correctamente ajustado al diámetro del cable.</p>	<p>Limpie el AUTOFEED.</p> <p>Lubrique el AUTOFEED.</p> <p>Ajuste el AUTOFEED correctamente. <i>Vea las instrucciones.</i></p>
La máquina se bambolea o se mueve cuando está limpiando el desagüe.	<p>El cable está mal distribuido en el tambor.</p> <p>Las patas de soporte no están apoyadas en el suelo.</p> <p>El suelo está desnivelado o inestable.</p>	<p>Saque todo el cable del tambor y vuelva a introducirlo, bien distribuido.</p> <p>Mueva las patas para que estén en el suelo.</p> <p>Coloque la máquina en una superficie nivelada y estable.</p>

RIDGID® K-750 Drain Cleaning Machine**MANUFACTURER**

RIDGE TOOL COMPANY
400 Clark Street
Elyria, Ohio 44035-6001
U.S.A.
RTCRegulatory.Compliance@Emerson.com

EC DECLARATION OF CONFORMITY

We declare that the machines listed above, when used in accordance with the operator's manual, meet the relevant requirements of the Directives and Standards listed below.

DÉCLARATION DE CONFORMITÉ CE

Nous déclarons que lorsqu'elles sont utilisées selon leur mode d'emploi, les machines indiquées ci-dessus répondent aux exigences applicables des directives et normes ci-après.

DECLARACIÓN DE CONFORMIDAD DE LA CE

Declaramos que las máquinas listadas más arriba, cuando se usan conforme al manual del operario, cumplen con los requisitos pertinentes de las directrices y normas listadas a continuación.

PROHLÁŠENÍ O SHODĚ ES

Prohlašujeme, že výše uvedené nástroje a zařízení splňují při použití v souladu s jejich návodem k obsluze příslušné požadavky níže uvedených směrnic a nariadení.

EF-OVERENSSTEMMELSESERKLÆRING

Vi erklærer, at de ovenfor anførte maskiner, ved brug i overensstemmelse med brugervejledningen, opfylder de relevante krav i de nedenfor anførte direktiver og standarder.

EG KONFORMITÄTSEKTLÄRNING

Wir erklären, dass die oben aufgeführten Maschinen, wenn sie entsprechend der Bedienungsanleitung verwendet werden, die einschlägigen Anforderungen der folgenden Richtlinien und Normen erfüllen.

ΔΗΛΩΣΗ ΣΥΜΜΟΡΦΩΣΗΣ ΕΚ

Δηλώνουμε ότι τα μηχανήματα που αναφέρονται παραπάνω, όταν χρησιμοποιούνται σύμφωνα με το εγχειρίδιο χειρισμού, πληρούν τις σχετικές απαιτήσεις των παρακάτω Οδηγιών και Προτύπων.

EY-VAATIMUSTENMUKAISUUSVAKUUTUS

Vakuutamme, että edellä luetellut koneet täyttävät käyttööhekirjan mukaisesti käytettynä seuraavien direktiivien ja standardien vaatimukset.

EU IZJAVA O SUKLADNOSTI

Izjavljujemo da su gore navedeni strojevi, kada se koriste u skladu s priručnikom za korisnike, sukladni s relevantnim zahtjevima dolje navedenih direktiva i standarda.

EK MEGFELELŐSÉGI NYILATKOZAT

Kijelentjük, hogy a fent felsorolt gépek - amennyiben a kezelési útmutatónak megfelelően használják őket - megfelelnek az alább felsorolt irányelvek és Szabványok követelményeinek.

DICHIARAZIONE DI CONFORMITÀ CE

Dichiariamo che le macchine elencate in alto, se utilizzate in conformità con il manuale dell'operatore, soddisfano i relativi requisiti delle Direttive e degli Standard specificati di seguito.

EO СӘЙКЕСТІК МӘЛІМДЕМЕСІ

Біз жоғарыда көрсетілген құрылғылардың пайдаланушы нұсқаулығына сәйкес пайдаланылған жағдайда төменде көрсетілген Директивалар мен Стандарттардың тиісті талаптарына жауап беретінін мәлімдейміз.

EG-CONFORMITEITSVERKLARING

Hierbij verklaren wij dat de hierboven vermelde machines, mits gebruikt in overeenstemming met de handleiding, voldoen aan de relevante eisen van de hieronder vermelde richtlijnen en normen.

CE-SAMSVARERKLÆRING

Vi erklærer at maskinene oppført over oppfyller de relevante kravene i direktiver og standarder oppført under dersom de brukes i henhold til bruksanvisningen.

AUTHORIZED REPRESENTATIVE

Ridge Tool Europe NV (RIDGID)
Ondernemerslaan 5428
3800 Sint-Truiden, Belgium
europeproductcompliance@emerson.com
+40 374132035

DEKLARACJA ZGODNOŚCI WE

Deklarujemy, że maszyny wymienione powyżej, gdy są używane zgodnie z podręcznikiem użytkownika, spełniają właściwe wymagania Dyrektyw i Standardów, wymienione poniżej.

DECLARAÇÃO DE CONFORMIDADE CE

Declaramos que as máquinas listadas acima, quando utilizadas de acordo com o manual do operador, cumprem os requisitos relevantes das Diretivas e Normas listadas abaixo.

DECLARAȚIE DE CONFORMITATE CE

Declărăm că mașina specificată mai jos, atunci când este utilizată în conformitate cu manualul de exploatare, îndeplinește cerințele relevante ale Directivelor și standardelor specificate mai jos.

ДЕКЛАРАЦИЯ СООТВЕТСТВИЯ ЕС

Мы заявляем, что инструменты, перечисленные выше, при условии использования согласно руководству по эксплуатации, отвечают соответствующим требованиям указанных ниже директив и стандартов.

ES PREHLÁŠENIE O ZHODE

Vyhlasujeme, že stroje uvedené vyššie splňajú relevantné požiadavky smerníc a noriem uvedených nižšie, ak sa používajú podľa návodu na použitie.

IZJAVA ES O SKLADNOSTI

Izjavljujemo da zgoraj omenjeni stroji, ko se uporabljajo skladno z uporabniškim priručnikom, izpolnjujejo relevantne zahteve spodaj omenjenih direktiv in standardov.

EC DEKLARACIJA O USAGLAŠENOSTI

Izjavljujemo da gore navedeni strojevi, ako se koriste u skladu s priručnikom za korisnike, zadovoljavaju relevantne zahteve direktiva i standarda koji se navode dole.

EG-FÖRSÄKRAN OM ÖVERENSSTÄMMELSE

Vi meddelar att maskinen som anges ovan uppfyller de aktuella kraven i de angivna direktiven och standarderna nedan när den används enligt bruksanvisningen.

AB UYGUNLUK BEYANI

Yukarıda listelenen makinelerin, kullanıcı kılavuzuna göre kullanıldığında, aşağıda listelenen Direktiflerin ve Standartların ilgili gereksinimlerini karşıladığını beyan ederiz.

EÜ VASTAVUSDEKLARATSIOON

Kinnitame, et eelpool loetletud masinad vastavad allpool loetletud direktiivide ja standardite asjakohastele nõuetele, kui neid kasutatakse vastavalt kasutusjuhendile.

EK ATBILSTĪBAS DEKLARĀCIJA

Mēs apliecinām, ka iepriekšminētās iekārtas, izmantojot tās saskaņā ar operatora rokasgrāmatu, atbilst attiecīgajām tālāk norādīto direktīvu un standartu prasībām.

DEARBHÚ COMHRÉIREACHTA AN CE

Fógraímid go bhfuil na hinnill sa liosta thuas i gcomhréir le riachtanais ábhartha na dTeoracha agus na gCaighdeán sa liosta thíos, ach iad a úsáid de réir an lámhleabhair don oibreoir.

EB ATITIKTIES DEKLARACIJA

Deklaruojame, kad pirmiau išvardytos mašinos, jei naudojamos pagal naudotojų vadovą, atitinka atitinkamus toliau išvardytą direktivų ir standartų reikalavimus.

EO ДЕКЛАРАЦИЯ ЗА СЪОТВЕТСТВИЕ

Декларираме, че изброените по-горе машини, когато се използват в съответствие с Ръководство за оператора, отговарят на съответните изисквания на директивите и стандартите, изброени по-долу.



2006/42/EC, 2014/35/EU, 2014/30/EU, 2011/65/EU
EN 62841-1, EN 62841-3-14



5011050
Conforms to UL 62841-1/UL 62841-3-14
Certified to CSA C22.2#62841-1/CSA C22.2#62841-3-14

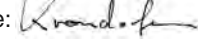

Signature: 
Name: Harald Krondorfer
Qualification: V.P. Engineering
Date: 02/10/2022

What is covered

RIDGID® tools are warranted to be free of defects in workmanship and material.

How long coverage lasts

This warranty lasts for the lifetime of the RIDGID® tool. Warranty coverage ends when the product becomes unusable for reasons other than defects in workmanship or material.

How you can get service

To obtain the benefit of this warranty, deliver via prepaid transportation the complete product to RIDGE TOOL COMPANY, Elyria, Ohio, or any RIDGID® AUTHORIZED INDEPENDENT SERVICE CENTER. Pipe wrenches and other hand tools should be returned to the place of purchase.

What we will do to correct problems

Warranted products will be repaired or replaced, at RIDGE TOOL'S option, and returned at no charge; or, if after three attempts to repair or replace during the warranty period the product is still defective, you can elect to receive a full refund of your purchase price.

What is not covered

Failures due to misuse, abuse or normal wear and tear are not covered by this warranty. RIDGE TOOL shall not be responsible for any incidental or consequential damages.

How local law relates to the warranty

Some states do not allow the exclusion or limitation of incidental or consequential damages, so the above limitation or exclusion may not apply to you. This warranty gives you specific rights, and you may also have other rights, which vary, from state to state, province to province, or country to country.

No other express warranty applies

This FULL LIFETIME WARRANTY is the sole and exclusive warranty for RIDGID® products. No employee, agent, dealer, or other person is authorized to alter this warranty or make any other warranty on behalf of the RIDGE TOOL COMPANY.



FULL LIFETIME WARRANTY (garantie légale étendue à la durée de vie du produit, voir conditions de garantie / legal warranty extended to the product lifecycle, see warranty conditions)

Parts are available online at Store.RIDGID.com

Ridge Tool Company
400 Clark Street
Elyria, Ohio 44035-6001
U.S.A.

Ce qui est couvert

Les outils RIDGID® sont garantis contre tous vices de matériaux et de main d'oeuvre.

Durée de couverture

Cette garantie est applicable durant la vie entière de l'outil RIDGID®. La couverture cesse dès lors que le produit devient inutilisable pour raisons autres que des vices de matériaux ou de main d'oeuvre.

Pour invoquer la garantie

Pour toutes réparations au titre de la garantie, il convient d'expédier le produit complet en port payé à la RIDGE TOOL COMPANY, Elyria, Ohio, ou bien le remettre à un réparateur RIDGID® agréé. Les clés à pipe et autres outils à main doivent être ramenés au lieu d'achat.

Ce que nous ferons pour résoudre le problème

Les produits sous garantie seront à la discrétion de RIDGE TOOL, soit réparés ou remplacés, puis réexpédiés gratuitement ; ou si, après trois tentatives de réparation ou de remplacement durant la période de validité de la garantie le produit s'avère toujours défectueux, vous aurez l'option de demander le remboursement intégral de son prix d'achat.

Ce qui n'est pas couvert

Les défaillances dues au mauvais emploi, à l'abus ou à l'usure normale ne sont pas couvertes par cette garantie. RIDGE TOOL ne sera tenue responsable d'aucuns dommages directs ou indirects.

L'influence de la législation locale sur la garantie

Puisque certaines législations locales interdisent l'exclusion des dommages directs ou indirects, il se peut que la limitation ou exclusion ci-dessus ne vous soit pas applicable. Cette garantie vous donne des droits spécifiques qui peuvent être éventuellement complétés par d'autres droits prévus par votre législation locale.

Il n'existe aucune autre garantie expresse

Cette GARANTIE PERPETUELLE INTEGRALE est la seule et unique garantie couvrant les produits RIDGID®. Aucun employé, agent, distributeur ou tiers n'est autorisé à modifier cette garantie ou à offrir une garantie supplémentaire au nom de la RIDGE TOOL COMPANY.

Qué cubre

Las herramientas RIDGID® están garantizadas contra defectos de la mano de obra y de los materiales empleados en su fabricación.

Duración de la cobertura

Esta garantía cubre a la herramienta RIDGID® durante toda su vida útil. La cobertura de la garantía caduca cuando el producto se torna inservible por razones distintas a las de defectos en la mano de obra o en los materiales.

Cómo obtener servicio

Para obtener los beneficios de esta garantía, envíe mediante porte pagado, la totalidad del producto a RIDGE TOOL COMPANY, en Elyria, Ohio, o a cualquier Servicentro Independiente Autorizado de RIDGID. Las llaves para tubos y demás herramientas de mano deben devolverse a la tienda donde se adquirieron.

Lo que hacemos para corregir el problema

El producto bajo garantía será reparado o reemplazado por otro, a discreción de RIDGE TOOL, y devuelto sin costo; o, si aún resulta defectuoso después de haber sido reparado o sustituido tres veces durante el período de su garantía, Ud. puede optar por recibir un reembolso por el valor total de su compra.

Lo que no está cubierto

Esta garantía no cubre fallas debido al mal uso, abuso o desgaste normal. RIDGE TOOL no se hace responsable de daño incidental o consiguiente alguno.

Relación entre la garantía y las leyes locales

Algunos estados de los EE.UU. no permiten la exclusión o restricción referente a daños incidentales o consiguientes. Por lo tanto, puede que la limitación o restricción mencionada anteriormente no rija para Ud. Esta garantía le otorga derechos específicos, y puede que, además, Ud tenga otros derechos, los cuales varían de estado a estado, provincia a provincia o país a país.

No rige ninguna otra garantía expresa

Esta GARANTIA VITALICIA es la única y exclusiva garantía para los productos RIDGID®. Ningún empleado, agente, distribuidor u otra persona está autorizado para modificar esta garantía u ofrecer cualquier otra garantía en nombre de RIDGE TOOL COMPANY.