

# SeekTech

## *SR-24* & *ST-330+*



Connexion avec  Bluetooth<sup>®</sup>

## **Table des matières**

### **Vue d'ensemble du système**

|                                  |   |
|----------------------------------|---|
| Description .....                | 3 |
| Caractéristiques Bluetooth ..... | 3 |
| Portée .....                     | 4 |

### **Connexion Bluetooth**

|   |   |
|---|---|
| Connecter les appareils .....           | 4 |
| Déconnecter les appareils .....         | 5 |
| Mise sous tension du transmetteur ..... | 6 |
| Réglage de la fréquence .....           | 6 |
| Écran de commande du transmetteur ..... | 6 |

## Vue d'ensemble du système

Ce document contient les principes de base pour connecter les appareils et contrôler le transmetteur du récepteur. Se référer au Manuel de l'opérateur du RIDGID SeekTech SR24 et du RIDGID SeekTech ST-33Q pour des informations supplémentaires sur les spécifications et l'exploitation particulières de chaque produit.

## Description

Le récepteur RIDGID SeekTech SR-24 et le transmetteur RIDGID SeekTech ST-33Q+ sont équipés avec Bluetooth®, qui permet aux unités de communiquer ensemble lors de l'utilisation. Lorsque Bluetooth est activé sur les deux unités, le SR-24 peut être utilisé pour surveiller à distance l'écran du transmetteur et pour en commander les opérations lors d'une localisation, éliminant ainsi le besoin de se déplacer du récepteur au transmetteur pour changer les réglages.



### Caractéristiques Bluetooth

|  |  |
|--|--|
| Type                                   | Classe 1                                 |
| Profil                                 | RFCOMM                                   |
| Transmetteur de puissance              | 19 dBm                                   |
| Sensibilité du récepteur               | -92 dBm                                  |
| Plage opérationnelle maximale typique* | 100 m – 200 m<br>(328 pieds – 656 pieds) |
| *La distance réelle peut varier        |  |

## Portée



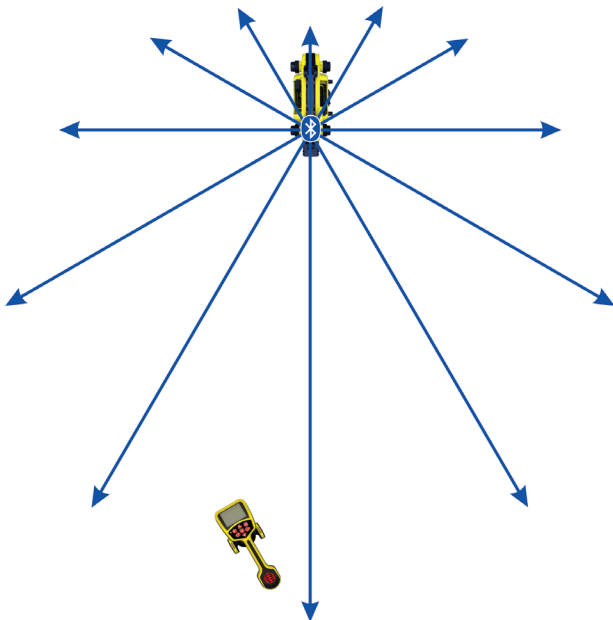





Le ST-33Q+ et le SR-24 fonctionnent dans des conditions optimales s'ils sont à moins de 200 m [656 ft] l'un de l'autre lorsqu'ils sont connectés par le biais de Bluetooth. La qualité de la connexion entre les dispositifs peut être affectée par un certain nombre de facteurs comprenant la distance entre les appareils et les objets se trouvant entre les appareils. Pour obtenir une connexion de la meilleure qualité possible, maintenir une ligne de vue claire entre les appareils et placer le transmetteur de telle manière que sa pile soit dirigée vers le récepteur. Les objets bloquant la ligne de vue directe entre le transmetteur et le récepteur peuvent réduire la qualité de leur connexion de manière significative.



## Connexion Bluetooth

### Connecter les appareils

Procéder comme suit pour connecter les appareils :

1. Mettre le récepteur sous tension et appuyer sur la touche Menu .
2. Appuyer sur la Touche fléchée bas  pour parcourir les listes de fréquences. Surligner l'icône Bluetooth  et appuyer sur la touche Sélection .
3. Appuyer sur la touche Sélection  lorsque l'icône Recherche  apparaît.
4. Appuyer sur la Touche fléchée bas  pour surligner le transmetteur avec lequel vous voulez vous connecter. Appuyer sur la touche Sélection .

Vous pouvez identifier votre transmetteur par son nom et par les quatre chiffres de son numéro de série. Le transmetteur ne doit pas être sous tension pour être localisable.

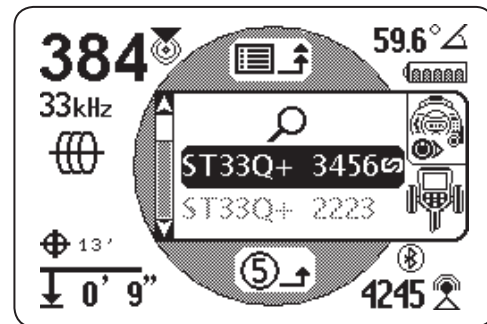

Une fois que la connexion est établie, le transmetteur s'allume automatiquement. Une fois que la connexion est faite, l'icône Bluetooth  est visible sur les écrans de l'émetteur et du transmetteur. Sur le transmetteur, une image de maillon de chaîne confirme que les deux unités sont connectées.







Si le récepteur a été accouplé avec des transmetteurs multiples, il en parcourt automatiquement la liste et tente de se connecter avec chacun d'entre eux jusqu'à ce qu'une connexion soit établie.

*Remarque : Le récepteur peut mémoriser jusqu'à 16 appareils avec lesquels il a été accouplé. Pour des informations supplémentaires sur une connexion avec d'autres appareils, se référer au manuel du SR-24.*

## Déconnecter les appareils

Les deux appareils restent connectés jusqu'à ce qu'ils soient manuellement déconnectés. Procéder comme suit pour déconnecter les appareils :

1. S'assurer que le transmetteur et l'émetteur soient tous deux sous tension. Sur le récepteur, appuyer sur la touche Menu .
2. Appuyer sur la Touche fléchée bas  pour naviguer et surligner l'icône Bluetooth .
3. Appuyer sur la touche Sélection . L'icône Déconnexion  s'affiche lorsque la déconnexion est terminée.

Sur le transmetteur, une image de maillon de chaîne ouvert confirme que les deux unités sont déconnectées.



Sur le récepteur, un avertissement s'affiche.

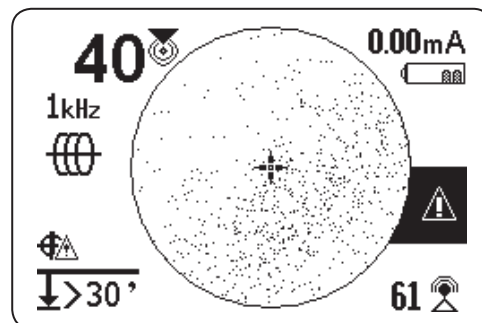

## Mise sous tension du transmetteur

Lorsque les deux unités sont connectées par le biais de Bluetooth, une mise sous tension ou hors tension du récepteur génère automatiquement et respectivement une mise sous tension ou hors tension du transmetteur.

Le récepteur vous informe des changements apportés au statut d'alimentation du transmetteur.

|  |   |
|--|---|
|  | <p>Passage sur alimentation par piles internes.</p>                         |
|  | <p>Mise hors tension suite à une utilisation de la touche Alimentation.</p> |
|  | <p>Arrêt pour cause de piles fibres.</p>                                    |



## Réglage de la fréquence

Un changement de fréquence sur le récepteur génère une mise à jour automatique de la fréquence du transmetteur. De même si la fréquence est changée sur le transmetteur, le récepteur est automatiquement mis à jour.

## Écran de commande du transmetteur

Lorsque les appareils sont connectés, vous pouvez visualiser l'écran de commande du transmetteur sur le récepteur. L'écran de commande du transmetteur vous permet de contrôler le mode de fréquence du transmetteur, de sélectionner Connexion directe ou mode Induction et d'ajuster la puissance de sortie à distance. Vous pouvez également allumer et éteindre le transmetteur à distance et déterminer s'il a été mis hors tension de manière imprévue.

Tout changement apporté au transmetteur en termes de fréquence, de mode Connexion directe ou de mode Induction, et de puissance de sortie peut être visualisé sur le récepteur.

Pour ouvrir l'écran de commande du transmetteur sur le récepteur, appuyer sur la touche Menu  et appuyer ensuite sur la Touche fléchée droite  pour accéder et sortir de l'écran de commande du transmetteur.

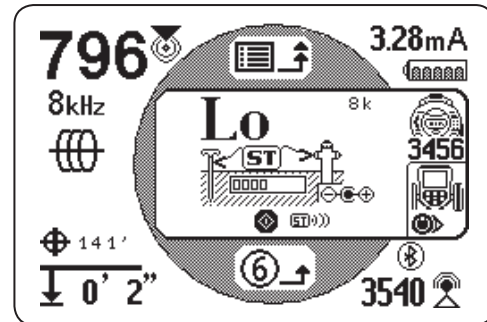

Si de multiples transmetteurs Bluetooth autorisés par SeekTech sont présents, appuyer sur la Touche fléchée gauche  pour parcourir les transmetteurs disponibles. Appuyer sur le numéro de série en dessous de l'icône du transmetteur pour identifier le transmetteur spécifique que vous souhaitez contrôler.

## Mode Connexion directe et mode Induction

Pour régler le transmetteur à distance en mode Connexion directe ou en mode Induction à partir du récepteur, ouvrir l'écran de commande du transmetteur. Appuyer sur la touche Sélection  pour permuter entre mode Connexion directe et mode Induction.

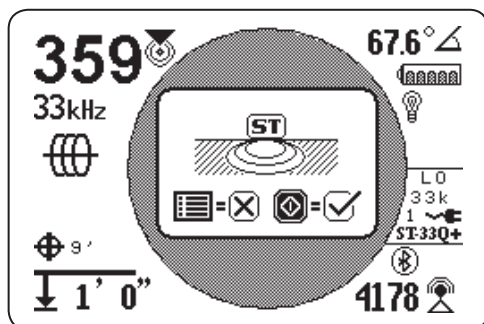

## Mode pince inductive

Le récepteur peut visualiser le mode Pince inductive de l'émetteur, mais n'est pas capable d'activer ou de désactiver le mode Pince inductive. Une pince inductive doit être branchée pour accéder au mode Pince inductive. Se référer au Manuel de l'opérateur de votre transmetteur et de la pince inductive pour plus d'informations pertinentes à l'utilisation du mode Pince inductive.

## Puissance de sortie

Un réglage de puissance de sortie plus élevé fournit un signal plus fort au récepteur mais réduit également l'autonomie des piles du transmetteur. Utiliser le mode Haute puissance 1000 mA uniquement avec une pile rechargeable lithium-ion de 18 V, une alimentation externe ou des piles NiMH de type D de haute puissance. Ne pas utiliser le ST-33Q+ en mode Haute puissance avec des piles alcalines standards.

La puissance de sortie du transmetteur peut être lue et changée à distance à partir du récepteur. Pour changer la puissance de sortie du transmetteur à distance à partir du récepteur, ouvrir l'écran de commande du transmetteur. Appuyer sur les Touches fléchées haut et bas  du récepteur pour ajuster la puissance de sortie.

WWW.RIDGID.COM

**Ridge Tool Company**  
400 Clark Street  
Elyria, Ohio 44035-6001  
U.S.

1-800-474-3443

**Ridge Tool Europe**  
Research Park Haasrode  
3001 Leuven  
Belgium

+ 32 (0)16 380 280

© 2015 Ridge Tool Company. Tous droits réservés.

Tous les efforts ont été faits pour assurer que les informations contenues dans le présent manuel soient correctes. Ridge Tool Company et ses filiales se réservent le droit de modifier les caractéristiques techniques du matériel, du logiciel ou des deux, tels qu'ils sont décrits dans ce manuel et sans préavis. Visitez [www.RIDGID.com](http://www.RIDGID.com) pour les dernières mises à jour et des informations supplémentaires pertinentes à ce produit. Du fait du développement des produits, les photographies et autres présentations incluses dans ce manuel peuvent différer du produit actuel.

RIDGID et le logo RIDGID sont des marques commerciales de Ridge Tool Company, enregistrées aux États-Unis et dans d'autres pays. Toutes les autres marques commerciales et logos, enregistrés ou non, qui sont cités dans ce manuel, appartiennent à leurs propriétaires respectifs. Les mentions de produits de parties tierces est de caractère exclusivement informatif et ne constitue ni un endossement ni une recommandation.

La marque, le mot et les logos Bluetooth sont la propriété de Bluetooth SIG, Inc.



**EMERSON. CONSIDER IT SOLVED.™**