

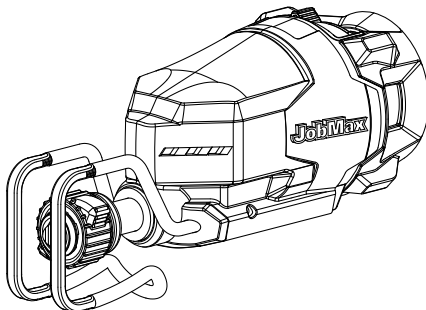

OPERATOR'S MANUAL MANUEL D'UTILISATION MANUAL DEL OPERADOR JobMax™ RECIPROCATING SAW HEAD



TÊTE À SCIE
ALTERNATIVE JobMax™

CABEZAL DE SIERRA
ALTERNATIVA JobMax™

R8223412

Use only with base model Series A, B, D, E

- Series A includes model R8223400, R8223500
- Series B includes model R2850, R2851
- Series D includes model P246
- Series E includes model R8620

Compatible uniquement avec le base modèle de série A, B, D, E

- Série A inclut modèle R8223400, R8223500
- Série B inclut modèle R2850, R2851
- Série D inclut modèle P246
- Série E inclut modèle R8620

Utilizar sólo con el Modelo base número serie A, B, D, E

- Serie A incluye modelo R8223400, R8223500
- Serie B incluye modelo R2850, R2851
- Serie D incluye modelo P246
- Serie E incluye modelo R8620

To register your RIDGID product, please visit:
<http://register.RIDGID.com>

Pour enregistrer votre produit de RIDGID, s'il vous plaît la visite:
<http://register.RIDGID.com>

Para registrar su producto de RIDGID, por favor visita:
<http://register.RIDGID.com>

TABLE OF CONTENTS

- Specific Safety Rules2
- Symbols.....3
- Features.....4
- Assembly4
- Operation.....4-6
- Maintenance.....6
- Figure Numbers (Illustrations).....7
- Parts Ordering/Service.....Back page

TABLE DES MATIÈRES

- Règles de sécurité particulières2
- Symboles.....3
- Caractéristiques4
- Assemblage.....4
- Utilisation.....4-6
- Entretien6
- Figure numéros (illustrations)7
- Commande de pièces/dépannage
.....Page arrière

ÍNDICE DE CONTENIDO

- Reglas de seguridad específicas2
- Símbolos3
- Características4
- Armado4
- Funcionamiento.....4-6
- Mantenimiento.....6
- Figura numeras (ilustraciones)7
- Pedidos de repuestos/servicio
..... Pág. posterior

⚠ WARNING:

To reduce the risk of injury, the user must read and understand the operator's manual before using this product.

⚠ AVERTISSEMENT :

Pour réduire les risques de blessures, l'utilisateur doit lire et veiller à bien comprendre le manuel d'utilisation avant d'utiliser ce produit.

⚠ ADVERTENCIA:

Para reducir el riesgo de lesiones, el usuario debe leer y comprender el manual del operador antes de usar este producto.

**SAVE THIS MANUAL
FOR FUTURE REFERENCE**

**CONSERVER CE MANUEL
POUR FUTURE RÉFÉRENCE**

**GUARDE ESTE MANUAL
PARA FUTURAS CONSULTAS**

SPECIFIC SAFETY RULES

⚠ WARNING – To reduce the risk of injury, user must read and understand this operator’s manual as well as the operator’s manual for the battery pack, charger, and power base before use. Ensure compatibility and proper fit of head and power base before using.



- **Hold power tool by insulated gripping surfaces, when performing an operation where the cutting accessory may contact hidden wiring or its own cord.** Cutting accessory contacting a “live” wire may make exposed metal parts of the power tool “live” and could give the operator an electric shock.
- **Use clamps or another practical way to secure and support the workpiece to a stable platform.** Holding the work by hand or against your body leaves it unstable and may lead to loss of control.
- **Know your power tool. Read operator’s manual carefully. Learn its applications and limitations, as well as the specific potential hazards related to this tool.** Following this rule will reduce the risk of electric shock, fire, or serious injury.

- **Always wear eye protection with side shields marked to comply with ANSI Z87.1.** Failure to do so could result in objects being thrown into your eyes, resulting in possible serious injury.
- **Protect your lungs. Wear a face or dust mask if the operation is dusty.** Following this rule will reduce the risk of serious personal injury.
- **Protect your hearing. Wear hearing protection during extended periods of operation.** Following this rule will reduce the risk of serious personal injury.
- **Do not attempt to modify this product or create accessories or attachments not recommended for use with this product.** Any such alteration or modification is misuse and could result in a hazardous condition leading to possible serious personal injury.
- **Do not attempt to use the handle without an accessory head installed.** Doing so could result in serious personal injury.
- **Save these instructions.** Refer to them frequently and use them to instruct others who may use this tool. If you loan someone this tool, loan them these instructions also to prevent misuse of the product and possible injury.







NOTE: SEE YOUR POWER BASE OPERATOR’S MANUAL FOR ADDITIONAL SAFETY RULES.

SYMBOLS

The following signal words and meanings are intended to explain the levels of risk associated with this product.

| SYMBOL | SIGNAL | MEANING |
|---|-----------------|--|
|  | DANGER: | Indicates an imminently hazardous situation, which, if not avoided, will result in death or serious injury. |
|  | WARNING: | Indicates a potentially hazardous situation, which, if not avoided, could result in death or serious injury. |
|  | CAUTION: | Indicates a potentially hazardous situation, which, if not avoided, may result in minor or moderate injury. |
| | NOTICE: | (Without Safety Alert Symbol) Indicates important information not related to an injury hazard, such as a situation that may result in property damage. |

Some of the following symbols may be used on this product. Please study them and learn their meaning. Proper interpretation of these symbols will allow you to operate the product better and safer.

| SYMBOL | NAME | DESIGNATION/EXPLANATION |
|---|------------------------|--|
|  | Safety Alert | Precautions that involve your safety. |
|  | Read Operator's Manual | To reduce the risk of injury, user must read and understand operator's manual before using this product. |
|  | Eye Protection | Always wear eye protection with side shields marked to comply with ANSI Z87.1. |
|  | Wet Conditions Alert | Do not expose to rain or use in damp locations. |
|  | No Hands Symbol | Failure to keep your hands away from the blade will result in serious personal injury. |
|  | Hot Surface | To reduce the risk of injury or damage, avoid contact with any hot surface. |
| V | Volts | Voltage |
| A | Amperes | Current |
| Hz | Hertz | Frequency (cycles per second) |
| W | Watt | Power |
| min | Minutes | Time |
| — | Direct Current | Type or a characteristic of current |
| ~ | Alternating Current | Type of current |
| n_0 | No Load Speed | Rotational speed, at no load |
| .../min | Per Minute | Revolutions, strokes, surface speed, orbits etc., per minute |

FEATURES

PRODUCT SPECIFICATIONS

No Load Speed0-3000 strokes per minute

Stroke Length..... 1/2 in.

ASSEMBLY

WARNING:

Do not use this product if it is not completely assembled or if any parts appear to be missing or damaged. Use of a product that is not properly and completely assembled or with damaged or missing parts could result in serious personal injury.

WARNING:

Do not attempt to modify this product or create attachments or accessories not recommended for use with this product. Any such alteration or modification is misuse and could result in a hazardous condition leading to possible serious personal injury.

If any parts are damaged or missing, please call 1-866-539-1710 for assistance.

OPERATION

WARNING:

Do not allow familiarity with products to make you careless. Remember that a careless fraction of a second is sufficient to inflict severe injury.

WARNING:

Always wear eye protection with side shields marked to comply with ANSI Z87.1. Failure to do so could result in objects being thrown into your eyes, resulting in possible serious injury.

WARNING:

Do not use any attachments or accessories not recommended by the manufacturer of this product. The use of attachments or accessories not recommended can result in serious personal injury.

APPLICATIONS

You may use this product for the purposes listed below:

- Cutting all types of wood products (lumber, plywood, paneling, composition board, and hard wood), cutting masonite, plastic and drywall; cutting metals such as sheet steel, pipe, steel rods, aluminum, brass, and copper (metal cutting blade sold separately)

INSTALLING AND REMOVING THE RECIPROCATING SAW HEAD

See Figure 1, page 7.

To install the reciprocating saw head:

- Remove the battery pack from the power base or disconnect the power base from the power supply.
- Place the head on the power base and push until the latches click into position. Pull on the head to make sure it is securely installed before proceeding.
- Reinstall the battery pack or connect the power base to the power supply.

To remove the reciprocating saw head:

- Remove the battery pack from the power base or disconnect the power base from the power supply.
- Depress the latches on the power base and pull the reciprocating saw head away from the power base.

SELECTING BLADES

Selecting the correct type of blade is important in order to obtain the best performance from the saw. Select the blade based on the application and on the material you wish to cut. Selecting the right blade will give you a smoother, faster cut and prolong the life of the blade.

Blades with fewer teeth, 10 teeth per inch (TPI) are typically used for cutting wood, while blades with more teeth are better for cutting metal or plastic. We recommend 14 TPI for plastics and soft metals and 18 TPI for hard metals.

OPERATION

INSTALLING AND REMOVING BLADES

See Figure 2, page 7.

The blade clamp design does not require the use of a tool (blade wrench) when installing or removing the blade.

- Remove the battery pack from the power base or disconnect the power base from the power supply.
- Rotate the tool-free blade clamp counterclockwise and hold to open.
- Insert saw blade until it is fully seated.

NOTE: Blade can be installed with teeth facing either up or down.

- Release the tool-free blade clamp to secure.
- To remove the blade, rotate the tool-free blade clamp counterclockwise and pull the blade away from the saw.

LOCK-OFF LEVER

See Figure 3, page 7.

The lock-off lever reduces the possibility of accidental starting.

- **To lock the switch trigger**, slide the lock-off lever to the left.
- **To unlock the switch trigger**, slide the lock-off lever to the right.

TURNING THE RECIPROCATING SAW ON/OFF

See Figure 3, page 7.

- **To turn the reciprocating saw on:** Slide lock-off lever to the right, and press the switch trigger on the power base.
- **To turn the reciprocating saw off:** Release the switch trigger.

CAUTION:

Lock-off lever should be in the LOCK position when saw is not in use or is being transported.

OPERATING THE RECIPROCATING SAW

See Figures 4 and 5, page 7.

The blade guard helps protect the operator from accidental contact with the saw blade.

- Secure the workpiece to a work bench or table with a vise or with clamps.
- Mark the line of cut clearly.
- Make sure the saw blade is clear of any foreign material.
- Hold the saw firmly in front of and clearly away from you.

NOTE: The saw is designed for one-handed use only. Keep your other hand away from the saw and the cutting area of the workpiece.

- Depress the switch trigger to start the cutting action.
- Set the shoe assembly against the workpiece.
- Move the blade into the workpiece.

NOTE: Do not force. Use only enough pressure to keep the saw cutting. Let the blade and saw do the work. Keep pressure on the base, against the workpiece.

PLUNGE CUTTING WOOD OR WALL BOARD

See Figure 6, page 7.

- Secure the workpiece to a work bench or table with a vise or with clamps.
- Mark the line of cut clearly.
- Make sure the saw blade is clear of any foreign material.
- Hold the saw firmly in front of and clearly away from you.
- Choose a convenient starting point inside the cutting area and place the tip of the blade over that point.
- Rest the front edge of the shoe assembly on the workpiece and hold it firmly in position during the cut.
- Depress the switch trigger and allow the saw blade to reach full cutting speed.

WARNING:

Make sure the blade does not touch the workpiece until the motor reaches full speed. Failure to heed this warning can cause you to lose control of the saw and result in serious injury.

- Tilt the saw downward until the tip of the blade starts cutting the workpiece.
 - Allow the saw to penetrate the workpiece.
 - Tilt the saw until the blade is perpendicular to the workpiece.
-

WARNING:

Blades longer than 6 in. can whip and should not be used for plunge cutting. Failure to heed this warning can result in serious personal injury.

WARNING:

Cutting into electrical wiring can cause the blade, the tool-free blade clamp, and the saw bar assembly to become electrically live. Do not touch metal parts when cutting into a wall; grasp only the insulated surfaces on the tool. Make sure hidden electrical wiring, water pipes, and mechanical hazards are not in the blade path when cutting into a wall.

OPERATION

METAL CUTTING

See Figure 7, page 7.

You may cut metals such as sheet steel, pipe, steel rods, aluminum, brass, and copper with the saw (metal cutting blade sold separately).

Observe the following tips when metal cutting:

- Be careful not to twist or bend the saw blade.
- **Do not** force the tool and use a slow speed setting.
- Use cutting oil when cutting soft metals and steel. Cutting oil keeps the blades cool, increases cutting action, and prolongs blade life.

- **Never** use gasoline since normal sparking of motor could ignite fumes.
- Clamp the workpiece firmly and cut close to the clamping point to eliminate any vibration of the work. When cutting conduit pipe or angle iron, clamp the workpiece in a vise if possible and cut close to the vise. To cut thin sheet material, “sandwich” the material between hardboard or plywood and clamp the layers to eliminate vibration and material tearing.
- Always keep firm pressure on the shoe assembly to hold it securely against the workpiece.

MAINTENANCE

WARNING:

When servicing, use only identical replacement parts. Use of any other parts could create a hazard or cause product damage.

GENERAL MAINTENANCE

Avoid using solvents when cleaning plastic parts. Most plastics are susceptible to damage from various types of commercial solvents and may be damaged by their use. Use clean cloths to remove dirt, dust, oil, grease, etc.

BATTERY PACK REMOVAL AND PREPARATION FOR RECYCLING

WARNING:

Upon removal, cover the battery pack’s terminals with heavy-duty adhesive tape. Do not attempt to destroy or disassemble battery pack or remove any of its components. Batteries must be recycled or disposed of properly. Also, never touch both terminals with metal objects and/or body parts as short circuit may result. Keep away from children. Failure to comply with these warnings could result in fire and/or serious injury.

**NOTE: FIGURES (ILLUSTRATIONS) START ON PAGE 7
AFTER FRENCH AND SPANISH LANGUAGE SECTIONS.**

**These products have a 90-Day Satisfaction Guarantee Policy, as well as a
Three-year Limited Warranty.**

**For Warranty and Policy details, please go to www.RIDGID.com
or call (toll free) 1-866-539-1710.**

RÈGLES DE SÉCURITÉ PARTICULIÈRES

⚠ AVERTISSEMENT – Pour réduire les risques de blessure, l'utilisateur doit lire et comprendre le présent manuel d'utilisation ainsi que le manuel d'utilisation du bloc-piles, du chargeur et de la base pour entraînement avant de les utiliser. S'assurer que la tête et la base pour entraînement sont compatibles et qu'elles sont installées de la façon appropriée avant de les utiliser.



- **Tenir l'outil par ses surfaces de prises isolées lors des opérations pendant lesquelles l'accessoire de coupe peut entrer en contact avec du câblage caché ou avec son propre cordon d'alimentation.** Le contact d'un accessoire de coupe avec un fil sous tension expose les pièces métalliques de l'outil et peut électrocuter l'utilisateur.
- **Utiliser des serre-joints ou un autre système approprié pour maintenir fermement la pièce sur une surface stable.** Une pièce tenue à la main ou contre son corps est instable et peut causer une perte de contrôle.
- **Apprendre à connaître l'outil. Lire attentivement le manuel d'utilisation. Apprendre les applications et les limites de l'outil, ainsi que les risques spécifiques relatifs à son utilisation.** Le respect de cette consigne réduira les risques d'incendie, de choc électrique et de blessures graves.

- **Toujours porter une protection oculaire certifiée conforme à la norme ANSI Z87.1.** Si cette précaution n'est pas prise, des objets peuvent être projetés dans les yeux et d'autres lésions graves.
- **Protection respiratoire. Porter un masque facial ou un masque anti-poussière si le travail produit de la poussière.** Le respect de cette consigne réduira les risques de blessures graves.
- **Protection auditive. Porter une protection auditive lors de l'utilisation prolongée.** Le respect de cette règle réduira les risques de blessures graves.
- **Ne pas essayer de modifier cet outil ou de créer des accessoires non recommandés pour ce produit.** De telles altérations ou modifications sont considérées comme un usage abusif et peuvent créer des conditions dangereuses, risquant d'entraîner des blessures graves.
- **Ne pas tenter d'utiliser la poignée si la tête de l'accessoire n'a pas été installée.** Cela pourrait entraîner des blessures graves.
- **Conserver ces instructions.** Les consulter fréquemment et les utiliser pour instruire les autres utilisateurs éventuels. Si cet outil est prêté, il doit être accompagné de ces instructions, afin d'éviter un usage incorrect et d'éventuelles blessures.







NOTE : VOIR LE MANUEL D'UTILISATION DE LA BASE POUR ENTRAÎNEMENT POUR CONSULTER LES AUTRES RÈGLES DE SÉCURITÉ.

SYMBOLES

Les termes de mise en garde suivants et leur signification ont pour but d'expliquer le degré de risque associé à l'utilisation de ce produit.

| SYMBOLE | SIGNAL | SIGNIFICATION |
|---|------------------------|--|
|  | DANGER : | Indique une situation extrêmement dangereuse qui, si elle n'est pas évitée, aura pour conséquences des blessures graves ou mortelles. |
|  | AVERTISSEMENT : | Indique une situation potentiellement dangereuse qui, si elle n'est pas évitée, pourrait avoir pour conséquences des blessures graves ou mortelles. |
|  | ATTENTION : | Indique une situation potentiellement dangereuse qui, si elle n'est pas évitée, pourrait avoir pour conséquences des blessures légères ou de gravité modérée. |
| | AVIS : | (Sans symbole d'alerte de sécurité) Indique une information importante ne concernant pas un risque de blessure comme une situation pouvant occasionner des dommages matériels. |

Certains des symboles ci-dessous peuvent être présents sur produit. Veiller à les étudier et à apprendre leur signification. Une interprétation correcte de ces symboles permettra d'utiliser produit plus efficacement et de réduire les risques.

| SYMBOLE | NOM | DÉSIGNATION / EXPLICATION |
|---|-------------------------------------|--|
|  | Symbole d'alerte de sécurité | Précautions destinées à assurer la sécurité. |
|  | Lire le manuel d'utilisation | Pour réduire les risques de blessures, l'utilisateur doit lire et veiller à bien comprendre le manuel d'utilisation avant d'utiliser ce produit. |
|  | Protection oculaire | Toujours porter une protection oculaire avec écrans latéraux certifiée conforme à la norme ANSI Z87.1. |
|  | Avertissement concernant l'humidité | Ne pas exposer à la pluie ou l'humidité. |
|  | Symbole mains à l'écart | Le non-respect de cette mise en garde peut entraîner des blessures graves. |
|  | Surface brûlante | Pour éviter les risques de blessures ou de dommages, éviter tout contact avec les surfaces brûlantes. |
| V | Volts | Tension |
| A | Ampères | Intensité |
| Hz | Hertz | Fréquence (cycles par seconde) |
| W | Watt | Alimentation |
| min | Minutes | Temps |
| — | Courant continu | Type ou caractéristique du courant |
| ~ | Courant alternatif | Type de courant |
| n_0 | Vitesse à vide | Vitesse de rotation à vide |
| .../min | Par minute | Tours, coups, vitesse périphérique, orbites, etc., par minute |

CARACTÉRISTIQUES

FICHE TECHNIQUE

Vitesse à vide 0-3000 courses de travail par minute

Course la longueur 12,7 mm (1/2 po)

AVERTISSEMENT

AVERTISSEMENT :

Ne pas utiliser le produit s'il n'est pas complètement assemblé ou si des pièces semblent manquantes ou endommagées. L'utilisation d'un produit dont l'assemblage est incorrect ou incomplet ou comportant des pièces endommagées ou absentes représente un risque de blessures graves.

AVERTISSEMENT :

Ne pas essayer de modifier cet outil ou de créer des pièces et accessoires non recommandés. De telles altérations ou modifications sont considérées comme un usage abusif et peuvent créer des conditions dangereuses, risquant d'entraîner des blessures graves.

Si des pièces manquent ou sont endommagées, veuillez appeler au 1-866-539-1710 pour obtenir de l'aide.

UTILISATION

AVERTISSEMENT :

Ne pas laisser la familiarité avec l'produit faire oublier la prudence. Ne pas oublier qu'une fraction de seconde d'inattention peut entraîner des blessures graves.

AVERTISSEMENT :

Toujours porter une protection oculaire avec écrans latéraux certifiée conforme à la norme ANSI Z87.1. Si cette précaution n'est pas prise, des objets peuvent être projetés dans les yeux et causer des lésions graves.

AVERTISSEMENT :

Ne pas utiliser d'produits ou accessoires non recommandés pour cet outil. L'utilisation de pièces et accessoires non recommandés peut entraîner des blessures graves.

APPLICATIONS

Ce produit peut être utilisé pour les applications ci-dessous :

- Coupe toutes sortes de produits du bois (bois d'oeuvre, contreplaqué, lambris, aggloméré et bois dur), coupe les panneaux durs, plastique et les cloisons sèches ; coupe les métaux comme la tôle d'acier, la tuyauterie, les tiges d'acier, l'aluminium, le laiton et le cuivre (lame pour coupe de métaux vendu séparément).

INSTALLATION/RETRAIT LA TÊTE DE LA SCIE ALTERNATIVE

Voir la figure 1, page 7.

Pour installer la tête de la scie alternative :

- Retirer le bloc-piles de la base pour entraînement ou débrancher la base pour entraînement de l'alimentation électrique.
- Placer la tête désirée sur la base pour entraînement et appuyer jusqu'à ce que les loquets s'enclenchent en place. Tirer sur la tête pour s'assurer qu'elle est fixée solidement avant de commencer l'opération.
- Réinstaller le bloc-piles ou brancher la base pour entraînement à l'alimentation électrique.

Pour enlever la tête de la scie alternative :

- Retirer le bloc-piles de la base pour entraînement ou débrancher la base pour entraînement de l'alimentation électrique.
- Appuyer sur les loquets de la base pour entraînement et tirer la tête de la scie alternative hors de la base pour entraînement.

CHOIX DE LA LAME

Le choix d'une lame de type correct est essentiel pour obtenir les meilleurs résultats possibles avec la scie. La lame doit être choisie en fonction de l'application et du matériau à couper. Le choix d'une lame appropriée la coupe assure une coupe plus nette, plus rapide et prolonge la vie utile de la lame.

Les lames présentant un nombre réduit de dents (10 par pouce) sont généralement utilisées pour la coupe du bois, alors que celle présentant un plus grand nombre de dents sont préférables pour la coupe du métal ou du plastique. Nous recommandons l'usage de lames à 14 dents par pouce pour les plastiques et métaux tendres et à 18 dents par

UTILISATION

pouce pour les métaux durs.

INSTALLATION ET RETRAIT DES LAMES

Voir la figure 2, page 7.

Cette scie est équipée d'un système de verrouillage ne nécessitant pas l'usage d'un outil (clé à lame) pour installer ou retirer la lame.

- Retirer le bloc-piles de la base pour entraînement ou débrancher la base pour entraînement de l'alimentation électrique.
- Tourner le verrouillage de lame sans outil dans le sens antihoraire et le maintenir en place afin de l'ouvrir.
- Insérer la lame de la scie jusqu'à ce qu'elle soit bien en place.
NOTE : La lame peut être installée avec les dents orientées vers le haut ou vers le bas.
- Relâcher le verrouillage de lame sans outil afin de bien le fixer.
- Pour retirer la lame, tourner le verrouillage de lame sans outil dans le sens antihoraire et retirer la lame de la scie.

LEVIER DE BLOCAGE ÉTEINDRE

Voir la figure 3, page 7.

Cette scie est équipée d'un levier de blocage éteindre pour réduire le risque de démarrage accidentel.

- **Pour engager le verrouillage de gâchette**, glisser le levier de verrouillage vers la gauche.
- **Pour déverrouiller la gâchette**, glisser le levier de verrouillage vers la droite.

MISE EN MARCHÉ/ARRÊT DE LA SCIE ALTERNATIVE

Voir la figure 3, page 7.

- **Pour mettre la scie alternative en marche:** Glisser le levier de blocage éteindre bidirectionnelle vers la droite ou la gauche et appuyer sur la gâchette de commande de la base pour entraînement.
- **Pour arrêter la scie alternative :** Relâcher la gâchette de commande de la base pour entraînement.

ATTENTION :

Le levier de blocage éteindre bidirectionnelle doit être en position « LOCK » (centre) lorsque la scie n'est pas utilisée ou est transportée.

UTILISATION DE LA SCIE ALTERNATIVE

Voir les figures 4 et 5, page 7.

Cette protège-lame empêche le contact accidentel avec la lame.

- Assujettir la pièce à couper sur un établi ou une table, au moyen d'un étau ou de serre-joint.
- Marquer clairement la ligne de coupe.
- S'assurer que la lame se trouve à l'écart de tout objet

étranger.

- Tenir la scie fermement, bien à l'écart du corps.
NOTE : La scie est conçue pour une utilisation à une main seulement. Garder l'autre main à l'écart de la scie et de la zone de coupe.
- Appuyer sur la gâchette pour mettre la lame en mouvement.
- Placer la sabot contre la pièce.
- Engager la lame dans la pièce.
NOTE : Ne pas forcer. Exercer une pression juste suffisante pour que la lame coupe. Laisser lame et la scie effectuer le travail. Garder la base appuyée sur la pièce.

COUPE PLONGEANTE DU BOIS ET DES CLOISONS SÈCHES

Voir la figure 6, page 7.

- Assujettir la pièce à couper sur un établi ou une table, au moyen d'un étau ou de serre-joint.
- Marquer clairement la ligne de coupe.
- S'assurer que la lame se trouve à l'écart de tout objet étranger.
- Tenir la scie fermement, bien à l'écart du corps.
- Choisir un point de départ commode à l'intérieur de la surface à couper et placer la pointe de la lame sur ce point.
- Appuyer le devant de la sabot sur la pièce et le maintenir fermement en position pendant toute la coupe.
- Appuyer sur la gâchette et laisser la lame parvenir à pleine vitesse.

AVERTISSEMENT :

Veiller à ne pas laisser la lame toucher la pièce avant que le moteur soit parvenu à pleine vitesse. Le non respect de cette mise en garde peut causer la perte de contrôle de la scie et entraîner des blessures graves.

- Incliner la scie vers le bas, jusqu'à ce que la pointe de la lame entame la pièce.
- Laisser la lame pénétrer dans la pièce.
- Redresser la scie jusqu'à ce qu'elle soit perpendiculaire à la pièce.

AVERTISSEMENT :

Les lames longues de plus de 152,4 mm (6 po) peuvent osciller. Elles ne doivent donc pas être utilisées pour les coupes plongées. Le non respect de cette mise en garde peut entraîner des blessures graves.

UTILISATION

AVERTISSEMENT :

La coupe accidentelle de câblage électriques peut mettre le support et la barre de lame de la scie sous tension. Lors de coupes dans des cloisons, ne pas toucher les parties métalliques de la scie, la tenir uniquement par les surfaces de prise isolées. Avant de couper dans une cloison, s'assurer de l'absence de câblage électrique, de tuyaux d'eau et autres obstacles dangereux sur la trajectoire de la scie.

COUPE DE MÉTAUX

Voir la figure 7, page 7.

La scie peut être utilisée pour couper des objets en métal tels que la tôle, les tuyaux, les tiges d'acier, l'aluminium, le laiton et le cuivre (lame pour coupe de métaux vendu séparément).

Pour la coupe de métaux, suivre les conseils ci-dessous :

- Veiller à ne pas tordre ou fléchir la lame.

- **Ne pas** forcer l'outil et utiliser une basse vitesse.
- Utiliser une huile de coupe pour le travail sur les métaux tendres et l'acier. Cette huile prolongera facilitera la coupe et gardera la lame fraîche, tout en prolongeant sa vie utile.
- **Ne jamais** utiliser à proximité d'essence, car les étincelles normalement produites par le moteur pourraient enflammer les vapeurs.
- Assujettir solidement la pièce et couper près du point de serrage pour éviter la vibration du matériau. Lors de la coupe de tuyaux ou de cornières, serrer la pièce dans un étau et couper le plus près possible du point de serrage. Pour la coupe des tôles minces, placer le matériau en "sandwich" entre deux planches et utiliser des serre-joint pour empêcher les vibrations et la déchirure du matériau.
- Toujours garder la sabot fermement appuyée sur la pièce.

ENTRETIEN

AVERTISSEMENT :

Utiliser exclusivement des pièces d'origine pour les réparations. L'usage de toute autre pièce pourrait créer une situation dangereuse ou endommager l'produit.

ENTRETIEN GÉNÉRAL

Éviter d'utiliser des solvants pour le nettoyage des pièces en plastique. La plupart des matières plastiques peuvent être endommagées par divers types de solvants du commerce. Utiliser un chiffon propre pour éliminer la saleté, la poussière, l'huile, la graisse, etc.

RETRAIT DU BLOC-PILES ET PRÉPARATION POUR LE RECYCLAGE

AVERTISSEMENT :

Après avoir retiré le piles, couvrir ses bornes avec un ruban adhésif de qualité industrielle. Ne pas essayer de démonter ou détruire le piles, ni de retirer des composants quels qu'ils soient. Les piles épuisées doivent être recyclées ou éliminées selon une méthode appropriée. Ne jamais toucher les deux bornes avec des objets en métal ou une partie du corps, car cela pourrait créer un court-circuit. Garder hors de la portée des enfants. Le non-respect de ces mises en garde peut résulter en un incendie et/ou des blessures graves.

**FIGURES (ILLUSTRATIONS) COMMENÇANT SUR 7 DE PAGE
APRÈS LA SECTION ESPAGNOL.**

Ce produit est accompagné d'une politique de satisfaction de 90 jours et d'une garantie limitée de trois (3) ans.

Pour obtenir les détails de la garantie et de la politique, visiter le site www.RIDGID.com ou appeler (sans frais) au 1-866-539-1710.

REGLAS DE SEGURIDAD ESPECÍFICAS

⚠ ADVERTENCIA – Para reducir el riesgo de lesiones, el usuario debe leer y comprender este manual del operador, así como el manual del operador del paquete de baterías, el cargador y el base de alimentación antes de su uso. Asegúrese de que el cabezal y el base de alimentación sean compatibles y de que se ajusten correctamente.



- **Sujete la herramienta eléctrica por las superficies aisladas de sujeción cuando realice una operación en la que el accesorio de corte pueda entrar en contacto con cables ocultos o con su propio cable.** El accesorio de corte que entre en contacto con un cable “con carga” puede hacer que la electricidad se transmita a las piezas metálicas expuestas de la herramienta eléctrica y eso podría provocar una descarga eléctrica en el operador.
- **Utilice prensas o cualquier otro medio práctico de asegurar y sostener la pieza de trabajo en una plataforma segura.** Sostener la pieza con la mano o contra el cuerpo es inestable y puede causar una pérdida de control.
- **Familiarícese con su herramienta eléctrica. Lea cuidadosamente el manual del operador. Aprenda sus usos y limitaciones, así como los posibles peligros específicos de esta herramienta.** Con el cumplimiento de esta regla se reduce el riesgo de una descarga eléctrica, incendio o lesión seria.
- **Siempre póngase protección ocular con la marca de cumplimiento de la norma ANSI Z87.1.** La inobservancia de esta advertencia puede permitir que los objetos lanzados hacia los ojos y otros provocar lesiones graves.

- **Protéjase los pulmones. Use una careta o mascarilla contra el polvo si la operación genera mucho polvo.** Con el cumplimiento de esta regla se reduce el riesgo de lesiones corporales serias.
- **Protéjase los oídos. Durante períodos prolongados de utilización del producto, póngase protección para los oídos.** Con el cumplimiento de esta regla se reduce el riesgo de lesiones corporales serias.
- **No intente modificar este producto ni crear aditamentos o accesorios que no estén recomendados para usar con este producto.** Dichas alteraciones o modificaciones constituyen un uso indebido y podrían provocar una situación de riesgo que cause posibles lesiones personales graves..
- **No intente usar el mango sin haber instalado un cabezal accesorio.** Hacerlo podría causar lesiones personales graves.
- **Guarde estas instrucciones.** Consúltelas con frecuencia y empléelas para instruir a otras personas que puedan utilizar esta herramienta. Si presta a alguien esta herramienta, facilítele también las instrucciones con el fin de evitar un uso indebido del producto y posibles lesiones.







NOTA: CONSULTE EL MANUAL DEL OPERADOR DEL BASE DE ALIMENTACIÓN PARA CONOCER REGLAS ADICIONALES DE SEGURIDAD.

SÍMBOLOS

Las siguientes palabras de señalización y sus significados tienen el objeto de explicar los niveles de riesgo relacionados con este producto.

| SÍMBOLO | SEÑAL | SIGNIFICADO |
|---|---------------------|--|
|  | PELIGRO: | Indica una situación peligrosa inminente, la cual, si no se evita, causará la muerte o lesiones serias. |
|  | ADVERTENCIA: | Indica una situación peligrosa posible, la cual, si no se evita, podría causar la muerte o lesiones serias. |
|  | PRECAUCIÓN: | Indica una situación peligrosa posible, la cual, si no se evita, podría causar lesiones menores o leves. |
| | AVISO: | (Sin el símbolo de alerta de seguridad) Indica información importante no relacionada con ningún peligro de lesiones, como una situación que puede ocasionar daños físicos. |

Es posible que se empleen en este producto algunos de los siguientes símbolos. Le suplicamos estudiarlos y aprender su significado. Una correcta interpretación de estos símbolos le permitirá utilizar mejor y de manera más segura el producto.

| SÍMBOLO | NOMBRE | DENOMINACIÓN/EXPLICACIÓN |
|---|---------------------------------|---|
|  | Alerta de seguridad | Precauciones para su seguridad. |
|  | Lea el manual del operador | Para reducir el riesgo de lesiones, el usuario debe leer y comprender el manual del operador antes de usar este producto. |
|  | Protección ocular | Siempre póngase protección ocular con protección lateral con la marca de cumplimiento de la norma ANSI Z87.1. |
|  | Alerta de condiciones húmedas | No exponga la unidad a la lluvia ni la use en lugares húmedos. |
|  | Símbolo de no acercar las manos | Si no mantiene las manos alejadas de la hoja de corte, se causará serias lesiones corporales. |
|  | Superficie caliente | Para reducir el riesgo de lesiones corporales o daños materiales evite tocar toda superficie caliente. |
| V | Voltios | Voltaje |
| A | Amperios | Corriente |
| Hz | Hertz | Frecuencia (ciclos por segundo) |
| W | Watts | Potencia |
| min | Minutos | Tiempo |
| ≡ | Corriente continua | Tipo o característica de corriente |
| ~ | Corriente alterna | Tipo de corriente |
| n ₀ | Velocidad en vacío | Velocidad de rotación, en vacío |
| .../min | Por minuto | Revoluciones, carreras, velocidad superficial, órbitas, etc., por minuto |

CARACTERÍSTICAS

ESPECIFICACIONES DEL PRODUCTO

Velocidad en vacío 0-3000 carreras por minuto

Longitud de la carrera 12,7 mm (1/2 pulg.)

ARMADO

ADVERTENCIA:

No use este producto si no está totalmente ensamblado o si alguna pieza falta o está dañada. El uso de un producto que no está adecuadamente y completamente ensamblado o posee partes dañadas o faltantes puede resultar en lesiones personales graves.

ADVERTENCIA:

No intente modificar este producto ni crear aditamentos o accesorios que no estén recomendados para usar con este producto. Dichas alteraciones o modificaciones constituyen un uso indebido y podrían provocar una situación de riesgo que cause posibles lesiones personales graves.

Si hay piezas dañadas o faltantes, le suplicamos llamar al 1-866-539-1710, donde le brindaremos asistencia.

FUNCIONAMIENTO

ADVERTENCIA:

No permita que su familiarización con las herramientas lo vuelva descuidado. Tenga presente que un descuido de un instante es suficiente para causar una lesión grave.

ADVERTENCIA:

Siempre póngase protección ocular con protección lateral con la marca de cumplimiento de la norma ANSI Z87.1. La inobservancia de esta advertencia puede permitir que los objetos lanzados hacia los ojos puedan provocar lesiones graves.

ADVERTENCIA:

No utilice ningún aditamento o accesorio no recomendado por el fabricante de esta herramienta. El empleo de aditamentos o accesorios no recomendados podría causar lesiones serias.

USOS

Este producto puede emplearse para los fines siguientes:

- Corte de todos tipos de productos de madera (tablas, madera contrachapada, paneles, madera aglomerada y madera dura), corte de masonite y plásticos, corte de paneles de yeso; corte de metales como lámina de acero, tubos, barras de acero, aluminio, bronce y cobre (hoja para corte de metal se vende por separado)

INSTALAR Y DESMONTAJE EL CABEZAL DE LA SIERRA ALTERNATIVA

Vea la figura 1, página 7.

Para instalar el cabezal de la sierra alternativa:

- Retire el paquete de baterías del base de alimentación o desconecte el base de alimentación de la fuente de alimentación.
- Coloque el cabezal deseado en el base de alimentación y empuje hasta que los pestillos hagan clic y queden fijos en su posición. Tire del cabezal para asegurarse de que esté debidamente instalado antes de proceder a utilizar el producto.
- Vuelva a instalar el paquete de baterías o conecte el base de alimentación a la fuente de alimentación.

Para retirar el cabezal de la sierra alternativa:

- Retire el paquete de baterías del base de alimentación o desconecte el base de alimentación de la fuente de alimentación.
- Presione los pestillos del base de alimentación y tire del cabezal de la **sierra alternativa** para alejarlo del base de alimentación.

SELECCIÓN DE LAS HOJAS

Es importante seleccionar una hoja de tipo correcto con el fin de lograr un desempeño óptimo de la sierra. Debe seleccionarse la hoja según el uso y el material deseados. Si se selecciona una hoja adecuada se logra un corte más limpio y rápido, así como una vida de servicio más prolongada de la hoja de corte.

Las hojas con menos dientes, o sea 10 dientes por pulgada (DPP), se usan normalmente para cortar madera, mientras que aquéllas con más dientes son mejores para cortar metal o plástico. Para plásticos y metales suaves recomendamos las de 14 DPP, y para metales duros, las de 18 DPP.

FUNCIONAMIENTO

INSTALAR Y DESMONTAJE LAS HOJAS

Vea la figura 2, página 7.

La mordaza de la hoja de la sierra no requiere ninguna herramienta (llave de la hoja) al instalarse o desmontarse la hoja.

- Retire el paquete de baterías del base de alimentación o desconecte el base de alimentación de la fuente de alimentación.
- Gire la mordaza para hoja sin herramienta hacia la izquierda y sosténgala para abrir.
- Inserte la hoja de la sierra hasta que esté completamente asentada.
NOTA: La hoja puede instalarse ya sea con los dientes orientados hacia arriba o hacia abajo.
- Suelte la mordaza para hoja sin herramienta para asegurar la hoja.
- Para retirar la hoja, gire la mordaza para hoja sin herramienta de la hoja hacia la izquierda y retire de la hoja la sierra.

PALANCA DE SEGURO DE APAGADO

Vea la figura 3, página 7.

La palanca de seguro de apagado reduce la posibilidad de arrancar accidentalmente la unidad.

- **Para asegurar el gatillo del interruptor**, deslice la palanca de bloqueo a la izquierda.
- **Para desbloquear el gatillo del interruptor**, deslice la palanca de bloqueo hacia la derecha.

APAGADO Y ENCENDIDO DE LA SIERRA ALTERNATIVA

Vea la figura 4, página 7.

- **Para encender la sierra alternativa:** Deslice la palanca de seguro de apagado bidireccional hacia la derecha o hacia la izquierda y presione el gatillo del interruptor del base de alimentación.
- **Para apagar la sierra alternativa:** Suelte el gatillo del interruptor del base de alimentación.

PRECAUCIÓN:

El palanca de seguro de apagado bidireccional debe estar en la posición de "LOCK" (asegurar) cuando la sierra no está siendo utilizada o al ser transportada.

UTILIZACIÓN DE LA SIERRA ALTERNATIVA

Vea las figuras 4 y 5, página 7.

La protección de la hoja sirve para proteger al operador de tocar accidentalmente la hoja de la sierra.

- Asegure la pieza de trabajo en un banco o mesa de trabajo con una prensa fija o varias de mano.
- Marque claramente la línea de corte.
- Asegúrese de que la hoja de la sierra esté lejos de todo objeto extraño.
- Sostenga firmemente la sierra al frente y bien alejada de usted.

NOTA: La sierra está diseñada para emplear la herramienta con una sola mano. Mantenga la otra mano alejada de la sierra y del área de corte de la pieza de trabajo.

- Oprima el gatillo del interruptor para iniciar el movimiento de corte.
- Ponga el conjunto de la zapata contra la pieza de trabajo.
- Avance la hoja y comience a cortar la pieza de trabajo.

NOTA: No fuerce la herramienta. Aplique sólo la presión suficiente para mantener la sierra cortando. Permita que la hoja y la sierra realicen el trabajo. Mantenga la presión de la base contra la pieza de trabajo.

CORTE DE PENETRACIÓN EN MADERA Y PANELES PARA PAREDES

Vea la figura 6, página 7.

- Asegure la pieza de trabajo en un banco o mesa de trabajo con una prensa fija o varias de mano.
- Marque claramente la línea de corte.
- Asegúrese de que la hoja de la sierra esté lejos de todo objeto extraño.
- Sostenga firmemente la sierra al frente y bien alejada de usted.
- Escoja un punto inicial conveniente dentro del área de corte y coloque la punta de la hoja encima de ese punto.
- Deje descansar el borde frontal del conjunto de la zapata sobre la pieza de trabajo y mantenga la base firmemente en su lugar durante el corte.
- Oprima el gatillo del interruptor y permita que la hoja de la sierra alcance plena velocidad.

ADVERTENCIA:

Asegúrese de no tocar la pieza de trabajo con la hoja sino hasta que la sierra haya alcanzado su máxima velocidad. La inobservancia de esta advertencia puede causar la pérdida de control de la sierra, y por consiguiente lesiones serias.

- Incline hacia abajo la sierra hasta que la punta de la hoja comience a cortar la pieza de trabajo.
- Permita que la sierra penetre en la pieza de trabajo.
- Incline la sierra hasta que la hoja quede perpendicular a la pieza de trabajo.

ADVERTENCIA:

Las hojas de una longitud superior a 152,4 mm (6 pulg.) pueden latigear, por lo cual debe evitarse utilizarlas para corte por penetración. La inobservancia de esta advertencia puede causar lesiones serias.

FUNCIONAMIENTO

ADVERTENCIA:

Si se cortan cables eléctricos pueden cargarse eléctricamente la hoja, la mordaza de la hoja y el conjunto de la barra de la sierra. No toque piezas metálicas de la herramienta al cortar una pared; sólo sujete las superficies de sujeción aisladas de la herramienta. Al cortar una pared, asegúrese de que no haya cables eléctricos ocultos, tubos hidráulicos y peligros mecánicos en el trayecto de la hoja de corte.

CORTE DE METALES

Vea la figura 7, página 7.

Con la sierra pueden cortarse metales como lámina de acero, tubos, barras de acero, aluminio, bronce y cobre (hoja para corte de metal se vende por separado).

Al cortar metal observe las siguientes sugerencias:

- Tenga cuidado de no torcer o doblar la hoja de la sierra.
- **No** fuerce la herramienta y póngala en una velocidad baja.

- Utilice aceite para cortar al cortar metales suaves y acero. El aceite para cortar mantiene frías las hojas, aumenta la eficacia del corte y prolonga la vida de servicio de las hojas.
- **Nunca** utilice gasolina, ya que el chispeo normal del motor puede inflamar las emanaciones de la misma.
- Sujete firmemente la pieza de trabajo con prensas, y corte cerca del punto de sujeción para eliminar toda vibración posible de la pieza. Al cortar tubo conduit, así como tubo o ángulo de hierro, sujete la pieza de trabajo en una prensa de banco si es posible y corte cerca de la prensa. Para cortar material en forma de lámina delgada, “emparédelo” entre dos paneles de madera prensada o contrachapada y sujete las capas con prensas para eliminar la vibración y el desgarramiento del material.
- Siempre mantenga una presión firme de la conjunto de la zapata contra la pieza de trabajo.

MANTENIMIENTO

ADVERTENCIA:

Al dar servicio a la unidad, sólo utilice piezas de repuesto idénticas. El empleo de piezas diferentes podría causar un peligro o dañar el producto.

MANTENIMIENTO GENERAL

Evite el empleo de solventes al limpiar piezas de plástico. La mayoría de los plásticos son susceptibles a diferentes tipos de solventes comerciales y pueden resultar dañados. Utilice paños limpios para eliminar la suciedad, el polvo, el aceite, la grasa, etc.

REMOCIÓN DEL PAQUETE DE BATERÍAS PARA EL RECICLADO

ADVERTENCIA:

Al retirar el paquete de baterías, cubra las terminales del mismo con cinta adhesiva reforzada. No intente destruir o desarmar el paquete de baterías, ni de desmontar ninguno de sus componentes. Las baterías deben reciclarse o desecharse debidamente. Asimismo, nunca toque ambas terminales con objetos metálicos y partes del cuerpo, ya que puede producirse un corto circuito. Manténgase fuera del alcance de los niños. La inobservancia de estas advertencias puede causar incendios y lesiones corporales serias.

Este producto tiene una política de satisfacción garantizada de 90 días y una garantía limitada de tres años.

Para obtener detalles sobre la garantía y la política de satisfacción garantizada, diríjase a www.RIDGID.com o llame sin cargo al 1-866-539-1710.

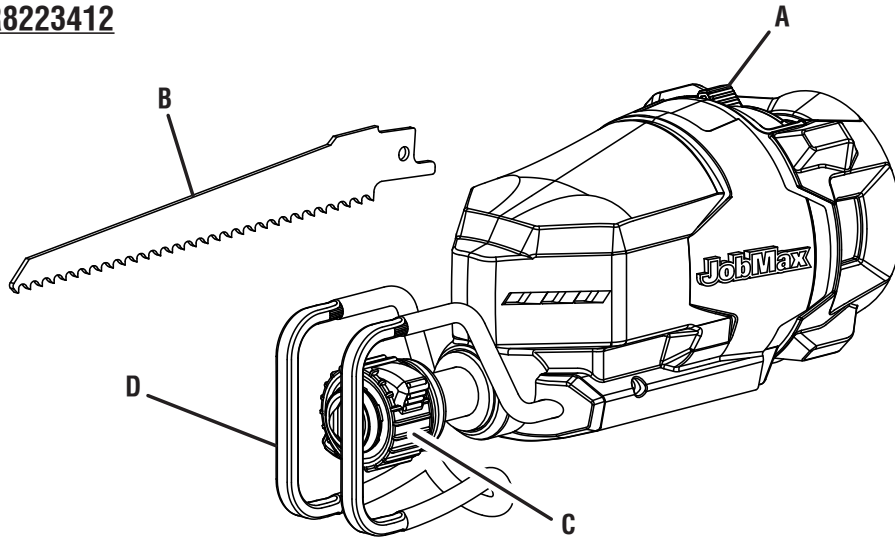

- A - Lock-off lever (levier de blocage éteindre, palanca de seguro de apagado)
- B - Wood cutting blade (lame à bois, hoja para corte de madera)
- C - Tool-free blade clamp (verrouillage de lame sans outil, mordaza para hoja no requiere herramienta)
- D - Blade guard (protège-lame, protección de la hoja)

Fig.1

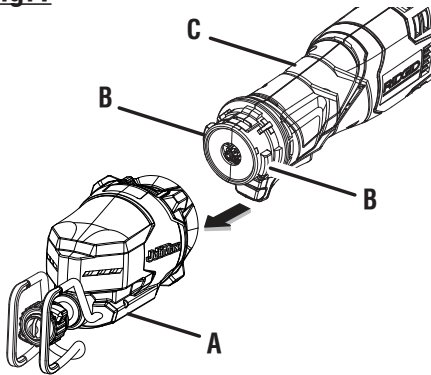

- A - Reciprocating saw head (tête à scie alternative, cabezal de sierra alternativa)
- B - Latches (loquets, broche)
- C - Power handle (base pour entraînement, base de alimentación)

Fig. 2

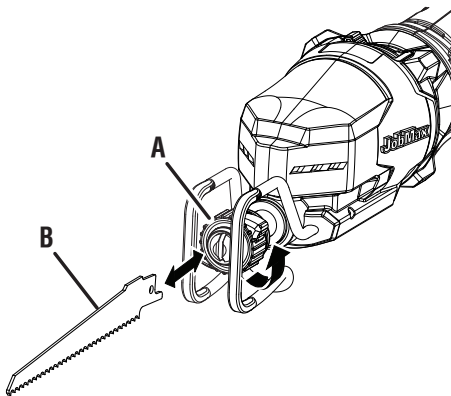

- A - Tool-free blade clamp (verrouillage de lame sans outil, mordaza para hoja no requiere herramienta)
- B - Blade (lame, hoja)

Fig. 3

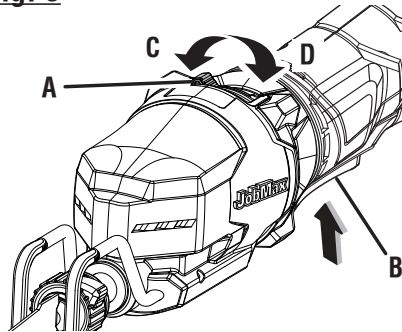

- A - Lock-off lever (levier de blocage éteindre, palanca de seguro de apagado)
- B - Switch trigger (gâchette de commande, gatillo del interruptor)
- C - Unlock (déverrouiller, desbloquear)
- D - Lock (verrouillage, asegurar)

Fig. 4

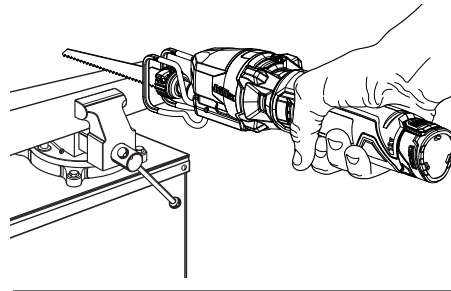

Fig. 5

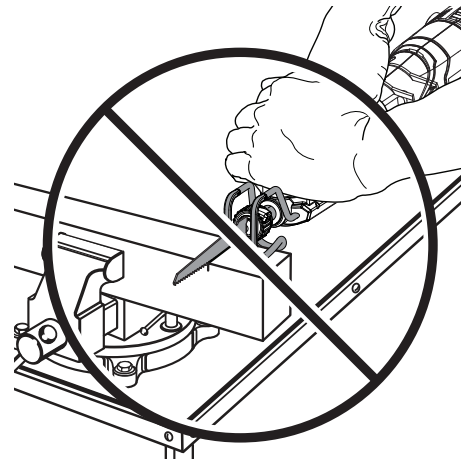

Fig. 6

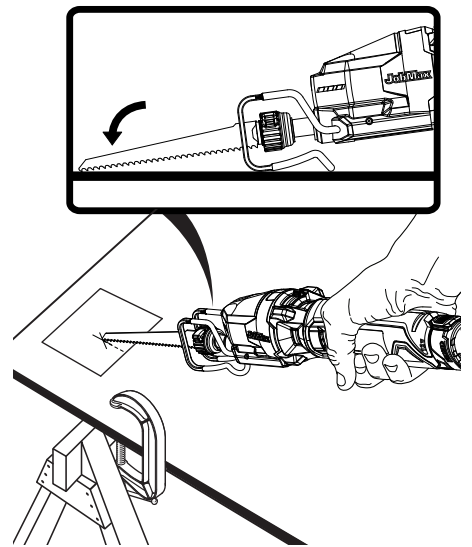
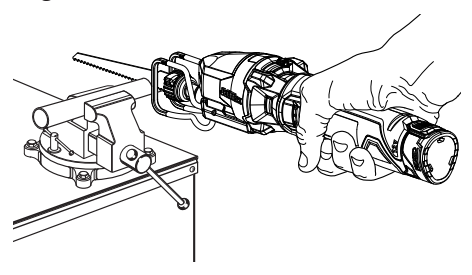

Fig. 7



CALIFORNIA PROPOSITION 65

WARNING:

This product and some dust created by power sanding, sawing, grinding, drilling, and other construction activities may contain chemicals, including lead, known to the State of California to cause cancer, birth defects, or other reproductive harm. **Wash hands after handling.**

Some examples of these chemicals are:

- lead from lead-based paints,
- crystalline silica from bricks and cement and other masonry products and,
- arsenic and chromium from chemically treated lumber.

Your risk from exposure to these chemicals varies, depending on how often you do this type of work. To reduce your exposure, work in a well-ventilated area and with approved safety equipment, such as dust masks that are specially designed to filter out microscopic particles.

PROPOSITION 65 DE L'ÉTAT DE CALIFORNIE

AVERTISSEMENT :

Ce produit et la poussière dégagée lors du ponçage, sciage, meulage, perçage de certains matériaux et lors d'autres opérations de construction peuvent contenir des produits chimiques, notamment du plomb qui, selon l'État de la Californie, peuvent causer le cancer, des anomalies congénitales et d'autres dommages au système reproducteur. **Bien se laver les mains après toute manipulation.**

Voici certains exemples de ces produits chimiques :

- le plomb contenu dans la peinture au plomb,
- la silice cristalline contenue dans les briques, le béton et d'autres produits de maçonnerie, ainsi que,
- l'arsenic et le chrome contenus dans le bois de construction traité par produits chimiques.

Le risque présenté par l'exposition à ces produits varie en fonction de la fréquence de ce type de travail. Pour réduire l'exposition, travailler dans un endroit bien aéré et utiliser des équipements de sécurité approuvés tels que masques antipoussières spécialement conçus pour filtrer les particules microscopiques.

CALIFORNIA - PROPUESTA DE LEY NÚM. 65

ADVERTENCIA:

Este producto y algunos polvos generados al efectuarse operaciones de lijado, aserrado, esmerilado, taladrado y otras actividades de la construcción, contienen sustancias químicas reconocidas por el estado de California como causantes de cáncer, defectos congénitos y otras afecciones del aparato reproductor. **Lávese las manos después de utilizar el aparato.**

Algunos ejemplos de estas sustancias químicas son:

- plomo de las pinturas a base de plomo,
- sílice cristalino de los ladrillos, del cemento y de otros productos de albañilería, y
- arsénico y cromo de la madera químicamente tratada.

El riesgo de la exposición a estos compuestos varía, según la frecuencia con que se realice este tipo de trabajo. Para reducir la exposición personal, trabaje en áreas bien ventiladas, y con equipo de seguridad aprobado, tal como las caretas para el polvo especialmente diseñadas para filtrar partículas microscópicas.

OPERATOR'S MANUAL

MANUEL D'UTILISATION

MANUAL DEL OPERADOR

JobMax™ RECIPROCATING SAW HEAD

TÊTE À SCIE ALTERNATIVE JobMax™

CABEZAL DE SIERRA ALTERNATIVA JobMax™

R8223412

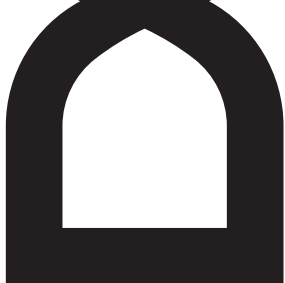

Customer Service Information:

For parts or service, do not return this product to the store. Contact your nearest RIDGID® authorized service center. Be sure to provide all relevant information when you call or visit. For the location of the authorized service center nearest you, please call 1-866-539-1710 or visit us online at www.RIDGID.com.

MODEL NO. _____ SERIAL NO. _____

Service après-vente :

Pour acheter des pièces ou pour un dépannage, ne pas retourner ce produit au magasin. Contacter le centre de réparations RIDGID® agréé le plus proche. Veiller à fournir toutes les informations pertinentes lors de tout appel téléphonique ou visite. Pour obtenir l'adresse du centre de réparations agréé le plus proche, téléphoner au 1-866-539-1710 ou visiter notre site www.RIDGID.com.

NO. DE MODÈLE _____ NO. DE SÉRIE _____

Información sobre servicio al consumidor:

Para piezas de repuesto o servicio, no devuelva este producto a la tienda. Comuníquese con el centro de servicio autorizado de productos RIDGID® de su preferencia. Asegúrese de proporcionar todos los datos pertinentes al llamar o al presentarse personalmente. Para obtener información sobre el centro de servicio autorizado más cercano a usted, le suplicamos llamar al 1-866-539-1710 o visitar nuestro sitio en la red mundial, en la dirección www.RIDGID.com.

NÚM. DE MODELO _____ NÚM. DE SERIE _____

ONE WORLD TECHNOLOGIES, INC.

P.O. Box 35, Hwy. 8
Pickens, SC 29671, USA
1-866-539-1710 ■ www.RIDGID.com

RIDGID is a registered trademark of RIDGID, Inc., used under license.

988000-835
3-16-16 (REV:05)